



YOUR TRUSTED PARTNER FOR PROJECT SOLUTIONS

2017

ALUMINIUM INOX GLAS SYSTEMS PANELS CHEMICALS COMMUNICATION

ALU

# Tôles aluminium laquées

## Aluminium platen gelakt

€/m<sup>2</sup> · Webshop code : TA

Désignation Benamingen	Épaisseur Dikte	Format (mm) Afmetingen (mm)	RAL 1 face RAL 1 zijde	RAL 2 faces RAL 2 zijden	RAL STR. 1 face RAL STR. 1 zijde	RAL STR. 2 faces RAL STR. 2 zijden
Tôle aluminium postlaquée selon les normes Qualicoat Aluminium platen gelakt volgens de Qualicoat voorschriften	1,5 mm	2000 x 1000	40,00	59,00	43,00	62,00
		2200 x 1000				
		2500 x 1000				
		3000 x 1000				
		3500 x 1000				
		4000 x 1000				
		2000 x 1250				
		2500 x 1250				
		3000 x 1250				
		3500 x 1250				
		4000 x 1250				
		2000 x 1500				
2500 x 1500						
3000 x 1500						
3500 x 1500						
4000 x 1500						
	2 mm	2000 x 1000	45,00	63,00	48,00	69,00
		2500 x 1250				
		3000 x 1500				
		4000 x 1500				
	3 mm	2000 x 1000	64,00	83,00	67,00	89,00
		2500 x 1250				
		3000 x 1500				
		4000 x 1500				



Pour des applications de façades, portes et autres applications où la tôle est combinée avec des profilés de même teinte (théorique), et spécialement pour les mats et métallisés, **il est conseillé de nous spécifier le code couleur exact de la poudre** (fabricant + n° article) afin d'éviter les problèmes sur chantier.

Cependant, malgré le choix d'un alliage de qualité façade, de légères ondulations peuvent se produire.

- Chaque tôle est filmée avec un film 80 µ.
- Des trous de suspension sont nécessaires pour le laquage.
- Possibilité d'utiliser des goujons (avec supplément) pour éviter les trous de suspension de laquage

En cas de litige, nous nous référons au manuel 'Directives concernant la menuiserie aluminium' de l'Aluminium Center Belgium.

Toepassingen in gevels, deuren en andere waarbij de plaat wordt gecombineerd met profielen in dezelfde kleur (theoretisch). Speciaal voor de matte- en metallic- kleuren is het aan te raden om ons de **juiste kleurcode van het poeder op te geven** (fabrikant + artikelnr.) om kleurverschillen op de werf te voorkomen.

Niettemin, alhoewel er gekozen wordt voor een architectuurlegering, kunnen er zich lichte golvingen voordoen.

- Elke plaat wordt bekleed met een bescherm film 80 µ.
- Ophanggaten zijn nodig voor het lakken

Bij een geschil verwijzen we naar de handleiding 'Richtlijnen betreffende het aluminium schrijnwerk' van het Aluminium Center Belgium.

Délai : 3 semaines.



Termijn : 3 weken.

RAL: RAL standards brillants et mats.  
RAL STR. : DRYLAC Structuré (ST, CX, LC, SM) et métallisés (9006,9007,...)



RAL: Standaard RAL mat en blinkend.  
RAL STR. : DRYLAC Structure (ST, CX, LC, SM), 9006, 9007,...

# Tôles aluminium brutes

## Aluminium platen brut

€/m<sup>2</sup> · Webshop code : TA

Désignation Benamingen	Epaisseur Dikte	Format (mm) Afmetingen (mm)	Prix/m <sup>2</sup> Prijs/m <sup>2</sup>
AIMg1 (5005H24) film 80µ 1 face qualité façade 1 zijde architectuur- kwaliteit	1 mm	2000 x 1000 ✓	18,00
		2500 x 1250 ✓	
		3000 x 1500 ✓	
	1,5 mm	2000 x 1000 ✓	23,00
		2200 x 1000 ✓	
		2500 x 1000 ✓	
		3000 x 1000 ✓	
		4000 x 1000 ✓	
		5000 x 1000 ✓	
		2500 x 1250 ✓	
		4000 x 1250 ✓	
		2000 x 1500 ✓	
		3000 x 1500 ✓	
		3500 x 1500 ✓	
		4000 x 1500 ✓	
	2 mm	2000 x 1000 ✓	30,00
		2500 x 1250 ✓	
		3000 x 1500 ✓	
		4000 x 1500 ✓	
	3 mm	2000 x 1000 ✓	46,00
2500 x 1250 ✓			
3000 x 1500 ✓			
4000 x 2000 ✓			
AIMg3 (5754H24) sans film zonder film	4 mm	2000 x 1000	75,00
		2500 x 1250	
		3000 x 1500	
	5 mm	2000 x 1000 ✓	91,00
		2500 x 1250	
		3000 x 1500	
	6 mm	2000 x 1000	109,00
		2500 x 1250	
		3000 x 1500	
8 mm	2000 x 1000	167,00	
	2500 x 1250		
	3000 x 1500		

Désignation Benamingen	Epaisseur Dikte	Format (mm) Afmetingen (mm)	Prix/m <sup>2</sup> Prijs/m <sup>2</sup>
Al99,5% (1050H22) sans film zonder film	0,8 mm	2000 x 1000	17,00
		2500 x 1250	
	1,5 mm	2000 x 1000 ✓	21,00
		2500 x 1250 ✓	
		3000 x 1500 ✓	
		4000 x 1500 ✓	
	2 mm	2000 x 1000 ✓	28,00
		2500 x 1250 ✓	
		3000 x 1500 ✓	
		4000 x 1500 ✓	
	3 mm	2000 x 1000	42,00
		2500 x 1250	
		3000 x 1500	
	4 mm	2000 x 1000	71,00
		2500 x 1250	
		3000 x 1500	
	5 mm	2000 x 1000	90,00
		2500 x 1250	
3000 x 1500			

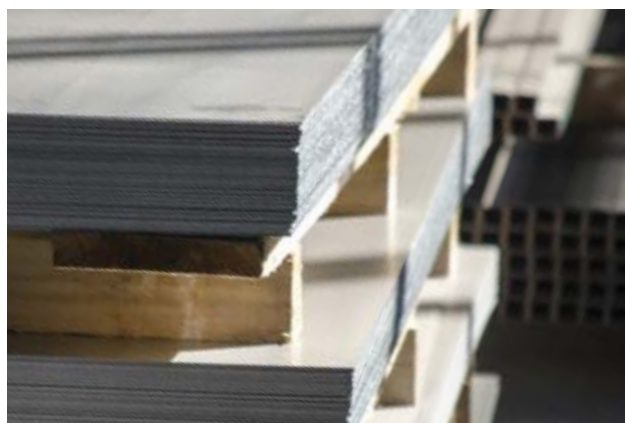

Les articles marqués d'un ✓ sont de stock, les autres généralement disponibles dans un délai d'une semaine.

Autres alliages standards également disponibles (de 0,5 mm à 50 mm).  
Remise quantitative et déroulage sur demande.



Artikelen met een ✓ zijn op voorraad, de overige zijn na 1 week beschikbaar.



Alle andere standaard legeringen zijn ook snel beschikbaar in diktes van 0,5 mm tot 150 mm. Hoeveelheidskorting en afrollen op aanvraag.

# Tôles aluminium larmées

## Aluminium traanplaten

€/m<sup>2</sup> · Webshop code : TAL

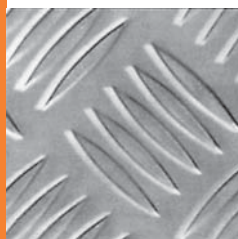

Désignation Benamingen	Épaisseur Dikte	Format (mm) Afmetingen (mm)	Aspect Effect	Prix/m <sup>2</sup> Prijs/m <sup>2</sup>
Quintet (5 larmes) AlMg 3 (5754H114) Quintet Traaneffect (5 tranen) AlMg 3 (5754H114)	2,5/4 mm	2000 x 1000 ✓ 2500 x 1250 ✓ 3000 x 1500 ✓	Décapée (mate) Gebeitst (mat)	55,00 ✓
			Non-décapée (brillante) Niet-gebeitst (blinkend)	47,00 ✓
	3,5/5 mm	2000 x 1000 2500 x 1250 3000 x 1500	Décapée (mate) Gebeitst (mat)	75,00
			Non-décapée (brillante) Niet-gebeitst (blinkend)	69,00
	5/7 mm	2000 x 1000 2500 x 1250 3000 x 1500	Décapée (mate) Gebeitst (mat)	110,00
			Non-décapée (brillante) Niet-gebeitst (blinkend)	98,00
	7/8,5 mm	2000 x 1000 2500 x 1250 3000 x 1500	Décapée (mate) Gebeitst (mat)	150,00
			Non-décapée (brillante) Niet-gebeitst (blinkend)	168,00

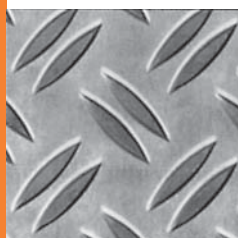

Désignation Benamingen	Épaisseur Dikte	Format (mm) Afmetingen (mm)	Aspect Effect	Prix/m <sup>2</sup> Prijs/m <sup>2</sup>
Duet (2 larmes) AlMg 3 (5754H114) Duet Traaneffect (2 tranen) AlMg 3 (5754H114)	2,5/4 mm	2000 x 1000 2500 x 1250 3000 x 1500	Non-décapée (brillante) Niet-gebeitst (blinkend)	50,00
	3,5/5 mm	2000 x 1000 2500 x 1250 3000 x 1500	Non-décapée (brillante) Niet-gebeitst (blinkend)	72,00
	5/7 mm	2000 x 1000 2500 x 1250 3000 x 1500	Non-décapée (brillante) Niet-gebeitst (blinkend)	105,00



Désignation Benamingen	Épaisseur Dikte	Format (mm) Afmetingen (mm)	Aspect Effect	Prix/m <sup>2</sup> Prijs/m <sup>2</sup>
Diamond Bright (1 larme) AlMn 3003 Diamond Bright (1 traan) AlMn 3003	1,6/2,8 mm	2500 x 1219	Non-décapée (brillante) Niet-gebeitst (blinkend)	60,00



Désignation Benamingen	Épaisseur Dikte	Format (mm) Afmetingen (mm)	Aspect Effect	Prix/m <sup>2</sup> Prijs/m <sup>2</sup>
Grain de riz (2 larmes) AlMg 3 5754H114 Rijstkorrel (2 korrels) AlMg 3 (5754H114)	1,5 / 2 mm	2500 x 1250	Non-décapée (brillante) Niet-gebeitst (blinkend)	74,00

Les articles marqués d'un ✓ sont de stock, les autres généralement disponibles dans un délai d'une semaine.



Artikelen met een ✓ zijn op voorraad, de overige zijn na 1 week beschikbaar.



Gebeitst = mat  
Niet-gebeitst = blinkend

Décapée = aspect mat  
Non-décapée = aspect brillant

# Tôles aluminium prélaquées

## Voorgelakte aluminium platen

€/m<sup>2</sup> · Webshop code : TA

La tôle aluminium prélaquée est une tôle laquée en continu sur bobine suivant la certification «Qualicoil» avec une poudre souple, colorée et électrostatique de 60µ + film protecteur de 80µ

### Avantages :

- Qualité pliable sans déformation du laquage,
- Rapidité d'exécution : stock important,
- Uniformité absolue de la teinte,
- Planéité parfaite (étirage continu),
- Durée : garantie par l'utilisation de peintures homologuées «Qualicoat»

Deze voorgelakte aluminium platen worden continu op coil gelakt met een specifiek poeder dat een goede vervormbaarheid en soepelheid garandeert + een beschermfolie van 80µ.

### Voordelen :

- Bewerkbaarheid en vervorming : laklaag bestand tegen plooiën en dieptrekken,
- Beschikbaarheid : grote voorraad,
- Uniformiteit,
- Perfecte vlakheid (continue uitrekking).

Teinte Kleur	Epaisseur Dikte	Format (mm) Afmetingen (mm)	Prix/m <sup>2</sup> Prijs/m <sup>2</sup>
9010 Blanc Belge Belgisch Wit	1,5 mm	2000 x 1000 ✓	34,00
		3000 x 1000 ✓	
		2500 x 1250 ✓	
		2500 x 1500 ✓	
		3000 x 1500 ✓	
		3500 x 1500 ✓	
8019 Brun Belge Belgisch Bruin	1,5 mm	2000 x 1000 ✓	35,00
		2500 x 1250 ✓	
		3000 x 1500 ✓	
		4000 x 1500 ✓	
3020	1,5 mm	3000 x 1500 ✓	35,00
7016			
7016 MAT			
7039			
9001			
9006			

# MIRAWALL®



Possibilité de livraison d'autres teintes RAL en brillant ou mat en fonction des quantités minimales suivantes :

- en 1000 mm de large : à partir de 150 m<sup>2</sup>
- en 1250 mm de large : à partir de 188 m<sup>2</sup>
- en 1500 mm de large : à partir de 225 m<sup>2</sup>

Prix : sur demande.

Epaisseur de 1 - 1,2 - 1,5 et 2 mm.

Longueur : jusqu'à 6000 mm.

Andere RAL-kleuren, glanzend en mat, zijn mogelijk, afhankelijk van de minimale hoeveelheid :

- breedte 1000mm : vanaf 150 m<sup>2</sup>
- breedte 1250mm : vanaf 188 m<sup>2</sup>
- breedte 1500mm : vanaf 225 m<sup>2</sup>

Prijs: op aanvraag.

Dikte : 1 - 1,2 - 1,5 en 2 mm.

Lengte : tot 6000 mm.

Les articles marqués d'un ✓ sont de stock, un délai de 2 à 5 semaines est nécessaire en cas de contretypage.



Artikelen met een ✓ zijn op voorraad  
Termijn van 2 tot 5 weken volgens kleurstaal.

Possibilité de laquage «liquide» : sur demande (min. 2 tonnes).



Natlak : op aanvraag (min. 2 ton).

# Tôles aluminium décoratives

## Decoratieve aluminium platen

**Aleris**  
55HX® Aluminium

Désignation Benamingen	Epaisseur Dikte	Format (mm) Afmetingen (mm)	Prix/m <sup>2</sup> Prijs/m <sup>2</sup>
Tôle alu ALMG1 anodisée + film 80 µ 1 face Plaat in ALMG1 geanodiseerd natuurkleur + film 80 µ 1 zijde	1 mm	2000 x 1000 2500 x 1250 3000 x 1500	37,00
	1,5 mm	2000 x 1000 ✓ 2500 x 1250 ✓ 3000 x 1500 ✓ 4000 x 1500 ✓	39,00
	2 mm	2000 x 1000 2500 x 1250 3000 x 1500	61,00
	3 mm	4000 x 1500	89,00

Désignation Benamingen	Epaisseur Dikte	Format (mm) Afmetingen (mm)	Prix/m <sup>2</sup> Prijs/m <sup>2</sup>
Alunox + film 80µ 1 face (alu look inox) Alunox + film 80µ 1 zijde (inox look)	1 mm	2500 x 1250 ✓	49,00
	1,5mm	2500 x 1250 ✓	78,00

Désignation Benamingen	Epaisseur Dikte	Format (mm) Afmetingen (mm)	Prix/m <sup>2</sup> Prijs/m <sup>2</sup>
Tôle alu bouchonnée + film 80 µ 1 face Plaat alu met zon-design + film 80 µ 1 zijde	1,2 mm	2000 x 1000 2500 x 1250	60,00

Désignation Benamingen	Perforation Perforatie	Pas (mm) Steek (mm)	Passage % Doorlaat %	Epaisseur Dikte	Format (mm) Afmetingen (mm)	Prix/m <sup>2</sup> Prijs/m <sup>2</sup>
Tôles alu perforées Al99,5% Geperforeerde aluminiumplaat Al99,5%	○ 4	5	35	1 mm	2000 x 1000 ✓	50,00
	□ 5	8	65		2000 x 1000	55,00
	○ 5	8	35	2 mm	2000 x 1000 ✓	55,00
					2500 x 1250 ✓	55,00
	○ 8	12	40	2000 x 1000	72,00	
	□ 10	12	70		60,00	
	○ 10	15	40	3 mm	2000 x 1000	120,00
						○ 15

Les articles marqués d'un ✓ sont de stock, les autres généralement disponibles dans un délai d'une semaine.

Facturation par tôles entières uniquement, découpes possibles sur demande.



Artikelen met een ✓ zijn op voorraad, de overige zijn na 1 week beschikbaar.



Platen worden steeds volledig gefactureerd, verzagen kan op aanvraag.

# Tôles aluminium filmées Renolit

## Aluminium platen met Renolit-film

€/m<sup>2</sup> · Webshop code : TAF

Réf.	Teinte Kleur		Epaisseur Dikte	Format (mm) Afmetingen (mm)	Prix/m <sup>2</sup> Prijs/m <sup>2</sup>
1019-05-167	Gris beige	Grijsbeige	1,5 mm	2200 x 1000 ✓ 3000 x 1000 ✓	64,00
1379-05-167	Blanc crème	Crème wit			
2052-089-167	Chêne foncé	Donkere eik			
2065-021-167	Acajou Sapeli	Sapeli			
2097-013-167	Acajou	Mahonie			
2167-003-167	Toscane	Toscane			
2178-001-167	Chêne doré	Gouden eik			
2178-007-167	Noyer	Noot - pallisander			
3005-05-167	Bordeau	Wijnrood			
3202-001-167	Black Sherry	Black Sherry			
3211-05-167	Chêne irlandais	Irish Eik			
5150-05-167	Bleu acier 5011	Staalblauw			
6125-05-167	Vert sapin 6009	Dennengroen			
7004-05-083	Gris signal (lisse)	Signaal grijs (gladde structuur)			
7012-05-167	Gris basalte	Bazalt Grijs			
7012-05-083	Gris basalte (lisse)	Bazalt Grijs (gladde structuur)			
7016-05-167	Gris anthracite	Antraciet grijs			
7016-05-083	Gris anthracite (lisse)	Antraciet grijs (gladde structuur)			
7021-05-083	Gris noir (lisse)	Grijs zwaart			
7023-05-167	Gris béton	Concrete grijs			
7030-05-167	Gris pierre	Steen grijs			
7038-05-167	Gris agathe	Agathe grijs			
7039-05-167	Gris quartz	Quartz grijs			
7039-05-083	Gris quartz (lisse)	Quartz grijs (gladde structuur)			
7155-05-167	Gris argent	Zilvergrijs			
8518-05-167	Brun noir	Donker bruin			
8875-05-167	Brun	Bruin			
9152-05-167	Blanc pur (empreinte 167)	Wit (structuur 167)			
9152-05-168	Blanc pur (empreinte 168)	Wit (structuur 168)			
F436-1002	Hornschuch Metbrush	Hornschuch Metbrush	1,5 mm	3000 x 1000 ✓	64,00
F436-3081	Hornschuch Chêne cêrusé	Hornschuch Eik			
F436-5001	Hornschuch Blanc	Hornschuch Wit			
F436-5031	Hornschuch Gris Dune	Hornschuch Grijs			
F436-5043	Hornschuch Taupe	Hornschuch Taupe			
F436-5047	Hornschuch Gris Quartz	Hornschuch Grijs Quartz			
F436-6023	Hornschuch Stone	Hornschuch Stone			
F436-6047	Hornschuch Olive	Hornschuch Olijfgroen			
F436-6048	Hornschuch Gris bazalte	Hornschuch Bazaltgrijs			
F436-6110	Hornschuch Abyss	Hornschuch Abyss			
F436-6148	Hornschuch Smoke	Hornschuch Smoke			
F436-7003	Hornschuch Gris anthracite	Hornschuch Antraciet grijs			



Les articles marqués d'un ✓ sont de stock,  
D'autres teintes disponibles sur demande et sur délai.

Nous pouvons également plier les tôles Renolit, consultez nos  
prix indicatifs à la page 8, ou consultez nous!



Artikelen met een ✓ zijn op voorraad  
Andere kleuren verkrijgbaar op aanvraag.



We kunnen de Renolit platen ook plooiën, prijzen op pagina 8 zijn  
indicatief, contacteer ons.

# Tôles aluminium pliées

## Aluminium geplooidde platen

### Tôles pliées 1,5mm

#### Geplooidde platen van 1,5mm dik

€/m<sup>2</sup> · Webshop code : TP15

Développement (mm) Uitgevouwen (mm)	Brut	9010B 1 f. 9010B 1 z.	8019 1 f. 8019 1 z.	Anod 1 f. Anod 1 z.	Ren. 1 f. Ren. 1 z.	RAL 1 f. RAL 1 z.	RAL 2 f. RAL 2 z.	RAL STR. 1 f. RAL STR. 1 z.	RAL STR. 2 f. RAL STR. 2 z.
50-100	0,066	0,153	0,153	0,153	0,400	0,246	0,500	0,264	0,532
101-200	0,048	0,093	0,093	0,093	0,305	0,128	0,219	0,140	0,235
201-300	0,043	0,081	0,081	0,081	0,298	0,101	0,188	0,109	0,198
301-400	0,040	0,077	0,077	0,077	0,284	0,099	0,177	0,106	0,189
401-600	0,038	<b>0,074</b>	0,074	0,074	0,267	0,095	0,167	0,101	0,179
601-700	0,037	0,072	0,072	0,072	0,251	0,090	0,160	0,096	0,171

### Tôles pliées 2mm

#### Geplooidde platen van 2mm dik

€/m<sup>2</sup> · Webshop code : TP20

Développement (mm) Uitgevouwen (mm)	Brut	9010B 1 f. 9010B 1 z.	8019 1 f. 8019 1 z.	Anod 1 f. Anod 1 z.	Ren. 1 f. Ren. 1 z.	RAL 1 f. RAL 1 z.	RAL 2 f. RAL 2 z.	RAL STR. 1 f. RAL STR. 1 z.	RAL STR. 2 f. RAL STR. 2 z.
50-100	0,089	-	-	-	-	0,264	0,533	0,293	0,574
101-200	0,064	-	-	-	-	0,137	0,233	0,155	0,253
201-300	0,057	-	-	-	-	0,109	0,200	0,121	0,214
301-400	0,054	-	-	-	-	0,106	0,188	0,117	0,205
401-600	0,051	-	-	-	-	0,101	0,178	0,112	0,193
601-700	0,049	-	-	-	-	0,096	0,170	0,106	0,185
701-800	0,045	-	-	-	-	0,093	0,156	0,103	0,169
801-1500	0,036	-	-	-	-	0,087	0,123	0,096	0,136

- Longueur maximale : 4m (Renolit : 3m)
- Des trous de suspension sont nécessaires pour le laquage.
- Possibilité d'utiliser des goujons (avec supplément) pour éviter les trous de suspension de laquage

Ces prix comprennent : 1 tôle avec 2 plis  
Facturation minimale : 1m  
Supplément par pli : 1,25€ net  
Pli «King-Size» : 20,00€ brut

*Exemple* : Tôle de 1,5mm blanche (prélaqué 9010B)  
de 2,25m de long et d'un développement total de 465mm\*  
Prix au mètre : 465 mm x 0,074 = 34,41€  
Prix à la pièce de 2,25m : 34,41 x 2,25 = 77,42€

- Maximum lengte : 4m (Renolit : 3m)
- Standaard worden ophangaten geboord voor het lakwerk
- Alternatieve ophangmogelijkheden te bespreken (eventueel supplement voor lasbouten, ...)

Deze prijzen zijn inclusief : 1 plaat met 2 plooiën  
Minimale facturatie : 1m  
Meerprijs per plooi : 1.25€ netto  
'Kings-Size"-plooi : 20,00€ bruto

*Voorbeeld* : Witte plaat (9010B voorgelakt) van 1,5mm met lengte van 2,25m en uitgevouwen van 465mm\*  
Prijs per meter : 465 mm x 0,074 = 34,41€  
Prijs per stuk van 2,25m : 34,41 x 2,25 = 77,42€

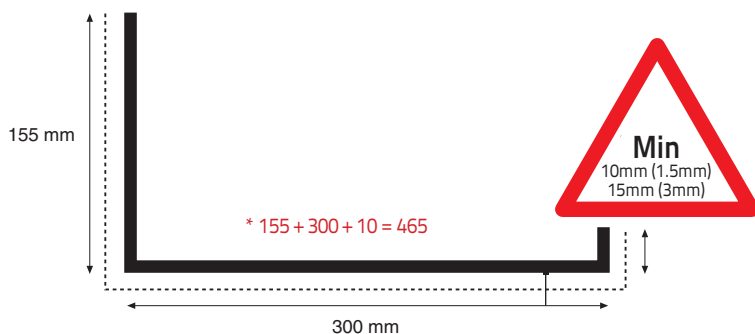
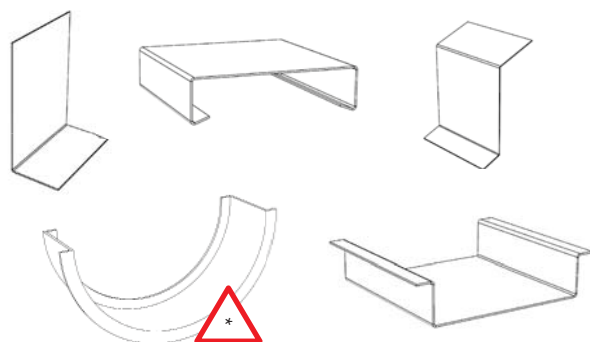

Délai : - Brut, 9010B, 8019, Anod: moins d'une semaine (sauf quantités)  
- Renolit : 1 semaine.  
- RAL & RAL STR. : 3 semaines.

\* Prix des tôles cintrées sur demande  
Suppléments à prévoir en cas de hors-équerré



Termijn : - Brut, 9010B, 8019, Anod: binnen de week  
- Renolit : 1 week.  
- RAL & RAL STR. : 3 weken.

\* Prijzen voor gebogen/gecentreerde platen op aanvraag.



# Tôles aluminium fraisées

## Uitgefreesde aluminium platen

Faux cintrages aluminium \*  
Valse centers in aluminium \*

€/m<sup>2</sup> · Webshop code : TA.DEC

Epaisseur Dikte	Brut	9010B / 8019 1f 9010B / 8019 1z	RAL 1 f. RAL 1 z.	RAL 2 f. RAL 2 z.	RAL STR. 1 f. RAL STR. 1 z.	RAL STR. 2 f. RAL STR. 2 z.	Ren. 1 f. Ren. 1 z.
1,5 mm	70,00	99,00	112,00	133,00	117,00	148,00	221,00
2 mm	104,00	-	132,00	158,00	141,00	173,00	-
3 mm	170,00	-	173,00	193,00	188,00	218,00	-

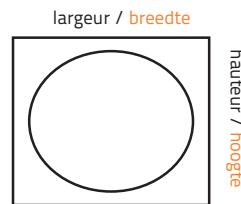
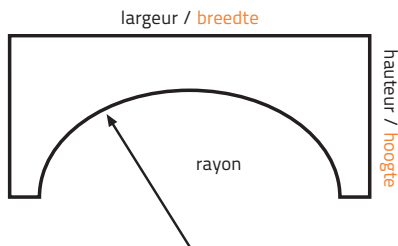

## Tôles aluminium rainurées

### Aluminium Platen met uitfrezingen

€/m<sup>2</sup> · Webshop code : TAR

Largeur rainures Breedte groef	E/A 100mm Brut Tussenafst. 100mm	Autre E/A Brut Andere tussenafst.	E/A 100mm RAL Tussenafst. 100mm	Autre E/A RAL Andere tussenafst.	E/A 100mm RAL STR. Tussenafst. 100mm	Autre E/A RAL STR. Andere tussenafst.
5 mm	80,00	120,00	100,00	140,00	110,00	150,00
10 mm	90,00	130,00	110,00	150,00	120,00	160,00
Autres	110,00	150,00	130,00	170,00	140,00	180,00

Rainurage 1 face hors tôles de 3mm - Formats : 2000 x 1000, 2500 x 1250, 3000 x 1500

Uitfreesen platen van 3mm - Afmetingen : 2000 x 1000, 2500 x 1250, 3000 x 1500

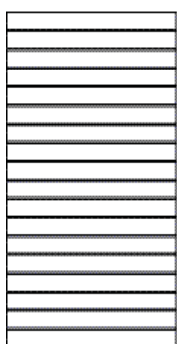

ARH R:5 <>100

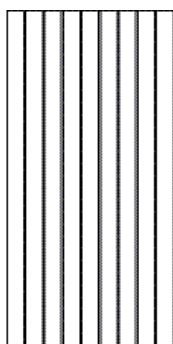

ARV R:5 <>100

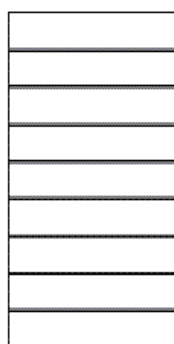

ARH R:10 <> X

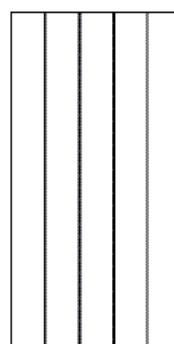

ARV R:5 <> X

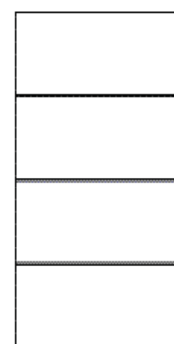

ARH R:X <> X



Illustration proposée  
à titre indicatif  
Getekende variant is  
een voorbeeld

Faux-cintrage: brut & Renolit : 1 semaine, RAL & RAL ST : 3 semaines  
Tôles rainurées: brut : 1 semaine, RAL & RAL ST : 3 semaines



Valse centers : brut & Renolit : na 1 week; RAL & RAL ST : 3 tot 4 weken  
Uitgefreesde platen: brut : na 1 week; RAL & RAL ST : 3 tot 4 weken



\* Minimale gefactureerde oppervlakte : 0,5 m<sup>2</sup>

\* Minimum de m<sup>2</sup> facturé par panneau : 0,5 m<sup>2</sup>

# Profils standards

## Standaard profielen

**Alliages :** AlMgSi 0.5 F22 - AGS 6060T5  
**Longueur :** 6 m (sauf si indiqué en commentaire)

**Face laquée :** de base, les cornières, barres rectangles et profils U ne sont laqués que sur leur face extérieure

**Couleurs :** Garantie décennale - Qualicoat.  
 Pour autres finitions (NCS - imitation bois - etc.): nous consulter (préciser la marque de la poudre pour une parfaite adéquation avec vos autres profils)

**Dimensions :** les dimensions intérieures sont données à titre indicatif uniquement, des écarts peuvent être relevés en fonction des tolérances d'extrusion. (norme EN755)

**Découpes :** supplément pour coupes < 2000 mm

Remise quantitative : nous consulter.  
 Ces prix ou votre remise sont susceptibles d'être modifiés toute l'année et ceci sans préavis étant donné les fluctuations de matières entrant dans la fabrication de l'aluminium.

**Legering :** AlMgSi 0.5 F22 -EN AW 6060T5  
**Langte :** 6 m (behalve indien aangeduid in commentaar)

**Gelakte zijde :** als basis, zijn de hoekprofiel, platte staven en U-profielen enkel aan de buitenzijde gelakt

**Kleuren :** met tienjarige waarborg - Qualicoat. Voor andere afwerkingen (NCS - houtimitatie enz.): ons raadplegen. (het merk van het poeder opgeven voor een perfecte afstemming met uw andere profielen)

**Afmetingen :** de binnenafmetingen worden enkel ten titel van informatie gegeven, verschillen kunnen optreden ten gevolge van toleranties in extrusie (norm EN755)

**Verzagen :** meerprijsvoor voor lengtes < 2000mm

Hoeveelheidskorting : raadpleeg ons.  
 Deze prijzen of uw korting kunnen het hele jaar door worden aangepast en dit zonder kennisgeving door ons omwille van de prijschommelingen op de grondstoffenmarkt.



## Profils H

### H-profielen

€/m · Lg = 6m

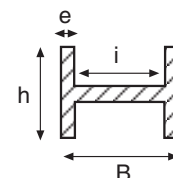

Réf.	h x B x e (mm)	int	Brut	9010B 8019	RAL Anod	RAL STR.
24555	19,5 x 7 x 2	3	5,43	7,36	8,33	9,03
24551	25,5 x 8 x 2	4	6,23	8,17	9,95	10,86
24562	38 x 11 x 2,5	6	12,26	14,66	17,74	19,08
2717040	30 x 14 x 2	10	9,80	11,84	14,46	15,60

Réf.	h x B x e (mm)	int	Brut	9010B 8019	RAL Anod	RAL STR.
125606400	32 x 18 x 1,5	15	9,27	11,53	14,44	15,70
125609500	32 x 23 x 1,5	20	9,91	12,34	15,39	16,73
125609600	32 x 28 x 1,5	25	10,63	13,17	16,42	17,84

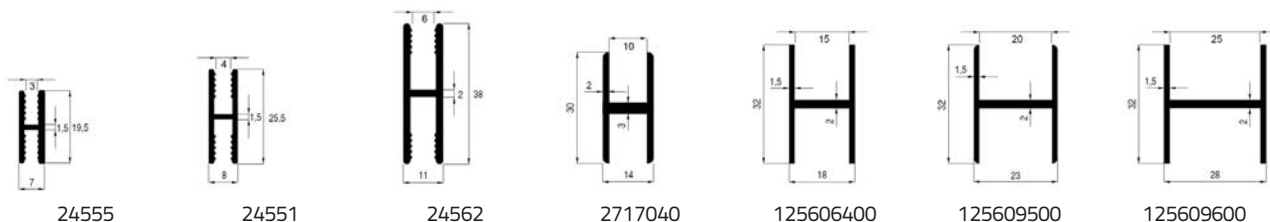

Les articles marqués d'un sont de stock  
 Brut : 1 semaine; 9010B, 8019, RAL & Anod : 3 semaines

Les profils 125609500 & 125609600 sont vendus en longueur de 5m



Artikelen met een zijn op voorraad  
 Brut : na 1 week; 9010B, 8019, RAL & Anod : 3 weken



De profielen 125609500 & 125609600 worden verkocht op lengte van 5m

# Cornières

## Hoekprofielen

€/m · Lg = 6m · Webshop code : L

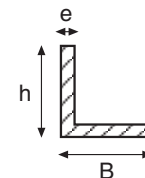

B x h x e (mm)	Kg/m	Brut	9010B 8019	RAL Anod	RAL STR.
10 x 10 x 2	0,099	1,19	2,45	4,36	5,39
15 x 10 x 2	0,135	1,68	2,94	4,85	5,88
15 x 15 x 2	0,157	1,88	3,14	5,06	6,08
20 x 10 x 2	0,157	1,88	3,14	5,06	6,08
20 x 15 x 2	0,178	1,42	2,68	4,60	5,62
20 x 20 x 2	0,220	1,76	3,02	4,93	5,96
25 x 25 x 2	0,259	2,07	3,33	5,24	6,27
30 x 15 x 2	0,250	2,00	3,26	5,17	6,20
30 x 20 x 2	0,259	2,07	3,33	5,24	6,27
30 x 30 x 2	0,313	2,50	3,76	5,68	6,70
35 x 20 x 2	0,330	2,64	3,90	5,81	6,84
35 x 35 x 2	0,367	2,94	4,20	6,11	7,14
40 x 20 x 2	0,313	2,50	3,76	5,68	6,70
40 x 30 x 2	0,390	3,12	4,38	6,29	7,32
40 x 40 x 2	0,421	3,37	4,81	6,99	8,17
50 x 20 x 2	0,367	2,94	4,20	6,11	7,14
50 x 25 x 2	0,394	3,15	4,50	6,55	7,65
50 x 30 x 2	0,421	3,37	4,81	6,99	8,17
50 x 50 x 2	0,530	4,24	6,04	8,77	10,24
60 x 20 x 2	0,421	3,37	4,81	6,99	8,17
60 x 30 x 2	0,475	3,80	5,42	7,88	9,20
60 x 40 x 2	0,560	4,48	6,28	9,01	10,48
60 x 60 x 2	0,640	5,12	7,28	10,56	12,32
70 x 40 x 2	0,640	5,12	7,10	10,10	11,72
70 x 20 x 2	0,500	4,00	5,71	8,30	9,70
80 x 20 x 2	0,530	4,24	6,04	8,77	10,24
80 x 25 x 2	0,560	4,48	6,37	9,24	10,78
100 x 20x 2 <sup>6/7</sup>	0,640	5,20	7,36	10,64	12,40
100 x 25 x 2	0,660	5,28	7,53	10,94	12,78
15 x 15 x 3	0,219	1,75	3,01	4,92	5,95
20 x 20 x 3	0,330	2,64	3,90	5,81	6,84
25 x 25 x 3	0,381	3,05	4,31	6,22	7,25
30 x 20 x 3	0,420	3,36	4,62	6,53	7,56
30 x 30 x 3	0,462	3,70	4,96	6,87	7,90
35 x 35 x 3	0,540	4,32	5,58	7,49	8,52
40 x 20 x 3	0,480	3,84	5,10	7,01	8,04
40 x 25 x 3	0,500	4,00	5,26	7,17	8,20
40 x 30 x 3	0,540	4,32	5,58	7,49	8,52
40 x 40 x 3	0,620	4,96	6,40	8,58	9,76
45 x 45 x 3	0,730	5,84	7,46	9,92	11,24
50 x 20 x 3	0,550	4,40	5,66	7,57	8,60
50 x 25 x 3	0,580	4,64	5,99	8,04	9,14
50 x 30 x 3	0,670	5,36	6,80	8,98	10,16
50 x 50 x 3	0,790	6,32	8,12	10,85	12,32

B x h x e (mm)	Kg/m	Brut	9010B 8019	RAL Anod	RAL STR.
60 x 30 x 3	0,750	6,00	7,62	10,08	11,40
60 x 40 x 3	0,830	6,64	8,44	11,17	12,64
60 x 60 x 3	1,000	8,00	10,16	13,44	15,20
80 x 40 x 3	0,990	7,92	10,08	13,36	15,12
80 x 80 x 3	1,270	10,16	13,04	17,41	19,76
100 x 50 x 3	1,370	10,96	13,66	17,76	19,96
130 x 30 x 3	1,400	11,20	14,08	18,45	20,80
20 x 20 x 4	0,389	3,11	4,37	6,28	7,31
25 x 25 x 4	0,500	4,00	5,26	7,17	8,20
30 x 30 x 4	0,650	5,20	6,46	8,37	9,40
35 x 35 x 4	0,710	5,68	6,94	8,85	9,88
40 x 20 x 4	0,650	5,20	6,46	8,37	9,40
40 x 40 x 4	0,820	6,56	8,00	10,18	11,36
50 x 25 x 4	0,770	6,16	7,51	9,56	10,66
50 x 30 x 4	0,820	6,56	8,00	10,18	11,36
50 x 50 x 4	1,040	8,32	10,12	12,85	14,32
60 x 30 x 4	1,000	8,00	9,62	12,08	13,40
60 x 40 x 4	1,040	8,32	10,12	12,85	14,32
60 x 60 x 4	1,300	10,40	12,56	15,84	17,60
80 x 40 x 4	1,300	10,40	12,56	15,84	17,60
100 x 40 x 4	1,470	11,76	14,28	18,10	20,16
30 x 30 x 5	0,740	5,92	9,42	9,09	10,12
35 x 35 x 5	0,880	7,04	10,54	10,21	11,24
40 x 40 x 5	1,010	8,08	12,08	11,70	12,88
50 x 30 x 5	1,010	8,08	12,08	11,70	12,88
50 x 50 x 5	1,280	10,24	15,24	14,77	16,24
60 x 40 x 5	1,280	10,24	15,24	14,77	16,24
60 x 60 x 5	1,550	12,40	18,40	17,84	19,60
75 x 50 x 5	1,620	12,96	19,21	18,62	20,46
80 x 80 x 5	2,090	16,72	24,72	23,97	26,32
100 x 50 x 5	1,960	15,68	23,18	22,48	24,68
150 x 50 x 5	2,630	24,20	34,20	33,26	36,20
50 x 50 x 6	1,520	12,16	17,16	24,74	28,83
60 x 60 x 6	1,850	14,80	20,80	29,90	34,80
80 x 50 x 6	2,010	16,08	22,58	32,44	37,75
100 x 60 x 6	2,490	22,91	30,91	43,04	49,57
100 x 100 x 6	3,140	25,12	35,12	50,29	58,45
70 x 70 x 7	2,510	20,08	27,08	37,70	43,41
80 x 80 x 8	3,350	26,80	34,80	46,93	53,47
100 x 64 x 8	3,370	26,96	35,21	47,72	54,46
150 x 75 x 8	4,690	37,52	48,77	65,83	75,02
100 x 100 x 10	5,100	40,80	51,30	67,23	75,80
120 x 80 x 10	5,100	40,80	50,80	65,97	74,13
200 x 100 x 10	7,800	71,76	86,76	109,51	121,76

Les articles marqués d'un sont de stock  
Brut : 1 semaine; 9010B, 8019, RAL & Anod : 3 semaines



Artikelen met een zijn op voorraad  
Brut : 1 week; 9010B, 8019, RAL & Anod : 3 weken

<sup>6/7</sup> Disponible en longueur de 6 et 7m

\* En standard, laquage sur face extérieure des profils uniquement, possibilité de laquage 2 faces sur demande.



<sup>6/7</sup> Beschikbaar in lengte van 6 en 7m

\* Als basis, zijn de profielen enkel aan de buitenzijde gelakt  
Op aanvraag 2-zijden gelakt mogelijk

# Barres rectangles

## Platte stafen

€/m · Lg = 6m · Webshop code : P

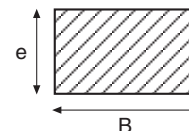

B x e (mm)	Kg/m	Brut	9010B 8019	RAL Anod	RAL STR.
15 x 2	0,140	1,85 ✓	3,23	5,34 ✓	6,47
20 x 2	0,150	1,80 ✓	3,06 ✓	4,97	6,00
25 x 2	0,160	1,28 ✓	2,54 ✓	4,45	5,48
30 x 2	0,170	1,36 ✓	2,62 ✓	4,53 ✓	5,56
40 x 2	0,230	1,84 ✓	3,10 ✓	5,01 ✓	6,04
50 x 2	0,310	2,48 ✓	3,74 ✓	5,65 ✓	6,68
60 x 2	0,324	2,59 ✓	3,85 ✓	5,76 ✓	6,79
80 x 2	0,432	3,46 ✓	4,90 ✓	7,08	8,26
10 x 3	0,150	1,80 ✓	3,06	4,97	6,00
20 x 3	0,170	1,36 ✓	2,62	4,53	5,56
25 x 3	0,240	1,92 ✓	3,18	5,09	6,12
30 x 3	0,243	1,94 ✓	3,20	5,12	6,14
35 x 3	0,285	2,99 ✓	4,53	6,07	6,91
40 x 3	0,324	2,59 ✓	3,85	5,76	6,79
50 x 3	0,405	3,24 ✓	4,50	6,41	7,44
60 x 3	0,486	3,89	5,15	7,06	8,09
70 x 3	0,570	4,56	5,82	7,73	8,76
80 x 3	0,650	5,20 ✓	6,64	8,82	10,00
100 x 3	0,810	6,48 ✓	8,37 ✓	11,24	12,78
20 x 4	0,240	1,92	3,18	5,09	6,12
25 x 4	0,270	2,16 ✓	3,42	5,33	6,36
30 x 4	0,324	2,59 ✓	3,85	5,76	6,79
35 x 4	0,410	3,28	4,54	6,45	7,48
40 x 4	0,432	3,46 ✓	4,72 ✓	6,63	7,66
50 x 4	0,540	4,32 ✓	5,58	7,49	8,52
60 x 4	0,650	5,20 ✓	6,46	8,37	9,40
80 x 4	0,910	7,28	8,81	11,13	12,38
100 x 4	1,100	8,80	10,69	13,56	15,10
10 x 5	0,160	1,92	5,42	5,09	6,12
15 x 5	0,203	1,62	5,12	4,80	5,82
20 x 5	0,270	2,16	5,66	5,33	6,36
25 x 5	0,338	2,70	6,20	5,88	6,90
30 x 5	0,405	3,24	6,74	6,41	7,44

B x e (mm)	Kg/m	Brut	9010B 8019	RAL Anod	RAL STR.
35 x 5	0,473	3,78	7,28	6,96	7,98
40 x 5	0,580	4,64	8,14	7,81	8,84
45 x 5	0,610	4,88	8,38	8,05	9,08
50 x 5	0,680	5,44	8,94	8,61 ✓	9,64
60 x 5	0,810	6,48	9,98	9,65	10,68
70 x 5	1,000	8,00	11,75	11,40	12,50
80 x 5 <sup>4/5/6/7</sup>	1,170	9,36 ✓	13,61	13,21	14,46
100 x 5	1,350	10,80 ✓	16,05	15,56	17,10
120 x 5	1,620	12,96	19,21	18,62	20,46
150 x 5	2,030	16,24	23,99	23,26	25,54
200 x 5	2,700	24,84	35,09	34,13	37,14
15 x 6	0,243	1,94	5,44	5,12	6,14
20 x 6	0,324	2,59	6,09	5,76	6,79
25 x 6	0,405	3,24	6,74	6,41	7,44
30 x 6	0,486	3,89	7,39	7,06	8,09
35 x 6	0,570	4,56	8,06	7,73	8,76
40 x 6	0,650	5,20	8,70	8,37	9,40
50 x 6	0,920	7,36	10,86	10,53	11,56
60 x 6	0,970	7,76	11,26	10,93	11,96
70 x 6	1,130	9,04	12,79	12,44	13,54
80 x 6	1,300	10,40	14,65	14,25	15,50
100 x 6	1,620	12,96	18,21	17,72	19,26
15 x 8	0,324	2,59	6,09	5,76	6,79
20 x 8	0,432	3,46 ✓	6,96	6,63	7,66
25 x 8	0,560	4,48	7,98	7,65	8,68
30 x 8	0,650	5,20	8,70	8,37	9,40
35 x 8	0,760	6,08	9,58	9,25	10,28
40 x 8	0,860	6,88	10,38	10,05	11,08
50 x 8	1,080	8,64 ✓	12,14	11,81	12,84
60 x 8	1,300	10,40	13,90	13,57	14,60
70 x 8	1,510	12,08	16,08	15,70	16,88
80 x 8	1,730	13,84	18,34	17,92	19,24
100 x 8	2,160	17,28	22,78	31,12	35,61

Les articles marqués d'un ✓ sont de stock  
Brut : 1 semaine; 9010B, 8019, RAL & Anod : 3 semaines

<sup>4/5/6/7</sup> Disponible en 4, 5, 6 et 7m

\* En standard, laquage sur face extérieure des profils uniquement, possibilité de laquage 2 faces sur demande.



Artikelen met een ✓ zijn op voorraad  
Brut : 1 week; 9010B, 8019, RAL & Anod : 3 weken



<sup>4/5/6/7</sup> Beschikbaar in 4, 5, 6 en 7m

\* Als basis, zijn de profielen enkel aan de buitenzijde gelakt  
Op aanvraag 2-zijden gelakt mogelijk.

# Barres rectangles

## Platte stafen

€/m · Lg = 6m · Webshop code : P

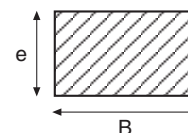

B x e (mm)	Kg/m	Brut	9010B 8019	RAL Anod	RAL STR.
120 x 8	2,590	20,72	27,22	37,08	42,39
150 x 8	3,240	25,92	33,92	46,05	52,59
15 x 10	0,405	3,24	6,74	6,41	7,44
20 x 10	0,540	4,32	7,82	7,49	8,52
25 x 10	0,680	5,44	8,94	8,61	9,64
30 x 10	0,810	6,48	9,98	9,65	10,68
35 x 10	1,000	8,00	11,50	11,17	12,20
40 x 10	1,170	9,36	12,86	12,53	13,56
45 x 10	1,220	9,76	13,26	12,93	13,96
50 x 10	1,350	10,80	14,30	13,97	15,00
60 x 10	1,620	12,96	16,46	16,13	17,16
70 x 10	2,000	16,00	20,00	26,07	29,33
80 x 10	2,330	18,64	23,14	29,97	33,64
90 x 10	2,430	19,44	24,44	32,02	36,11
100 x 10	2,700	21,60	27,10	35,44	39,93
120 x 10	3,240	25,92	32,42	42,28	47,59
150 x 10	4,050	32,40	40,40	52,53	59,07
200 x 10	5,400	43,20	53,70	69,63	78,20
20 x 12	0,650	5,20	8,70	8,37	9,40
25 x 12	0,810	6,48	9,98	9,65	10,68
30 x 12	0,970	7,76	11,26	10,93	11,96
40 x 12	1,300	10,40	13,90	13,57	14,60
50 x 12	1,620	12,96	16,46	16,13	17,16
60 x 12	1,940	15,52	19,02	18,69	19,72
100 x 12	3,240	25,92	31,67	40,39	45,09
20 x 15	0,810	6,48	9,98	9,65	10,68
25 x 15	1,010	8,08	11,58	11,25	12,28
30 x 15	1,220	9,76	13,26	12,93	13,96
35 x 15	1,420	11,36	14,86	14,53	15,56
40 x 15	1,620	12,96	16,46	16,13	17,16
50 x 15	2,030	16,24	19,74	25,05	27,91
60 x 15	2,430	19,44	23,19	28,88	31,94
70 x 15	2,840	22,72	26,97	33,42	36,89

B x e (mm)	Kg/m	Brut	9010B 8019	RAL Anod	RAL STR.
80 x 15	3,240	25,92	30,67	37,87	41,75
100 x 15	4,300	34,40	40,15	48,87	53,57
120 x 15	4,900	39,20	45,95	56,19	61,70
150 x 15	6,100	48,80	57,05	69,56	76,30
25 x 20	1,350	10,80	14,30	13,97	15,00
30 x 20	1,620	12,96	16,46	16,13	17,16
35 x 20	1,890	15,12	18,62	18,29	19,32
40 x 20	2,160	17,28	20,78	26,09	28,95
50 x 20	3,000	24,00	27,50	32,81	35,67
60 x 20	3,500	28,00	32,00	38,07	41,33
80 x 20	4,320	34,56	39,56	47,14	51,23
100 x 20	5,400	43,20	49,20	58,30	63,20
120 x 20	6,500	52,00	59,00	69,62	75,33
150 x 20	8,100	74,52	83,02	95,91	102,85
200 x 20	10,80	86,40	97,40	114,08	123,07
30 x 25	2,030	16,24	19,74	25,05	27,91
40 x 25	2,700	21,60	25,10	30,41	33,27
50 x 25	3,380	27,04	30,79	36,48	39,54
60 x 25	4,050	32,40	36,65	43,10	46,57
200 x 25	13,55	108,4	119,65	136,71	145,90
40 x 30	3,240	25,92	29,42	34,73	37,59
50 x 30	4,050	32,40	36,40	42,47	45,73
60 x 30	4,860	38,88	43,38	50,21	53,88
80 x 30	6,500	52,00	57,50	65,84	70,33
60 x 40	6,500	52,00	57,00	64,58	68,67
70 x 40	7,600	60,80	66,30	74,64	79,13
80 x 40	8,600	68,80	74,80	83,90	88,80

Les articles marqués d'un sont de stock  
Brut : 1 semaine; 9010B, 8019, RAL & Anod : 3 semaines



Artikelen met een zijn op voorraad  
Brut : 1 week; 9010B, 8019, RAL & Anod : 3 weken

\* En standard, laquage sur face extérieure des profils uniquement, possibilité de laquage 2 faces sur demande.



\* Als basis, zijn de profielen enkel aan de buitenzijde gelakt  
Op aanvraag 2-zijden gelakt mogelijk.

# Tubes carrés

## Vierkante buizen

€/m · Lg = 6m · Webshop code : TC

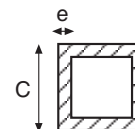

C x e (mm)	Int. Bin.	Kg/m	Brut	9010B 8019	RAL Anod	RAL STR.
15 x 1.5	12	0,234	2,81 ✓	4,07	5,98	7,01
20 x 1.5	17	0,315	3,78	5,04	6,95	7,98
15 x 2	11	0,302	2,42	3,68	5,59	6,62
20 x 2	16	0,410	3,28 ✓	4,54 ✓	6,45	7,48
25 x 2	21	0,520	4,16	5,42 ✓	7,33	8,36
30 x 2	26	0,630	5,04 ✓	6,30 ✓	8,21	9,24
35 x 2	31	0,730	5,84	7,10	9,01	10,04
40 x 2	36	0,840	6,72 ✓	8,16 ✓	10,34	11,52
45 x 2	41	1,000	8,00	9,62	12,08	13,40
50 x 2	46	1,060	8,48 ✓	10,28 ✓	13,01	14,48
60 x 2	56	1,270	10,16 ✓	12,32 ✓	15,60	17,36
70 x 2	66	1,490	13,11	15,63	19,45	21,51
80 x 2	76	1,710	13,68 ✓	16,56 ✓	20,93	23,28
65 x 2,5	60	1,710	13,68	16,02	19,57	21,48
25 x 3	19	0,761	6,09	7,35	9,26	10,29
30 x 3	24	0,900	7,20	8,46	10,37	11,40

C x e (mm)	Int. Bin.	Kg/m	Brut	9010B 8019	RAL Anod	RAL STR.
35 x 3	29	1,060	8,48 ✓	9,74	11,65	12,68
40 x 3	34	1,220	9,76 ✓	11,20	13,38	14,56
50 x 3	44	1,650	13,20	15,00	17,73	19,20
60 x 3	54	1,940	15,52	17,68	20,96	22,72
80 x 3	74	2,650	21,20	24,08	28,45	30,80
100 x 3 <sup>6 / 7 / 7,5</sup>	94	3,150	25,20 ✓	28,80 ✓	34,26	37,20
40 x 4	32	1,560	12,48 ✓	13,92	16,10	17,28
50 x 4	42	2,200	17,60 ✓	19,40	22,13	23,60
60 x 4	52	2,420	19,36	21,52	24,80	26,56
70 x 4	62	2,850	22,80	25,32	29,14	31,20
80 x 4	72	3,283	26,26	29,14	33,51	35,86
100 x 4	92	4,150	33,20	36,80	42,26	45,20
100 x 5	90	5,300	42,40	52,40	67,57	75,73
120 x 5	110	6,210	49,68	61,68	79,88	89,68
150 x 5	140	7,800	71,76	86,76	109,5	121,76

## Bouchons à lamelles PE noir pour tubes carrés\*

### Geribde afdekstoppen in zwart PE voor vierkante buizen\*

€/pc · Webshop code : BL

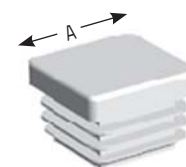

Réf.	A	Ep. min/max (mm) Min/max dikte	Cond. Verp.	Prix / pc Prijs per stuk
BL2020N	20	1.5 / 2.0	4	0,39 ✓
BL2525N	25	1.5 / 2.0	4	0,43 ✓
BL3030N	30	1.5 / 2.0	4	0,58 ✓
BL4040N	40	1.5 / 3.0	2	1,68 ✓

Réf.	A	Ep. min/max (mm) Min/max dikte	Cond. Verp.	Prix / pc Prijs per stuk
BL5050N	50	1.5 / 4.0	2	2,51 ✓
BL6060N	60	1.5 / 3.5	2	8,44 ✓
BL8080N	80	3.0 / 5.0	2	10,43 ✓
BL100100N	100	2.0 / 4.0	2	19,07 ✓



Les articles marqués d'un ✓ sont de stock  
Brut : 1 semaine; 9010B, 8019, RAL & Anod : 3 semaines



Artikelen met een ✓ zijn op voorraad  
Brut : 1 week; 9010B, 8019, RAL & Anod : 3 weken

<sup>6 / 7 / 7,5</sup> Disponible en longueur de 6, 7 et 7,5m

\* Autres dimensions et teintes de bouchons disponibles sur demande



\* Andere afmetingen of kleuren op aanvraag

# Tubes rectangles

## Rechthoekige buizen

€/m · Lg = 6m · Webshop code : TR

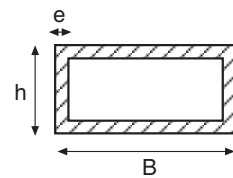

B x h x e (mm)	Kg/m	Brut	9010B 8019	RAL Anod	RAL STR.
20 x 10 x 1,5	0,315	2,69	3,95	5,86	6,89
20 x 15 x 2	0,356	3,13	4,39	6,30	7,33
25 x 15 x 2	0,410	3,28	4,54	6,45	7,48
25 x 20 x 2	0,464	3,71	4,97	6,88	7,91
30 x 15 x 2	0,464	3,71	4,97	6,88	7,91
30 x 20 x 2	0,520	4,16	5,42	7,33	8,36
30 x 25 x 2	0,610	4,88	6,14	8,05	9,08
35 x 20 x 2	0,610	4,88	6,14	8,05	9,08
35 x 25 x 2	0,630	5,04	6,30	8,21	9,24
40 x 20 x 2	0,630	5,04	6,30	8,21	9,24
40 x 25 x 2	0,680	5,44	6,70	8,61	9,64
45 x 25 x 2	0,750	6,00	7,26	9,17	10,20
50 x 15 x 2	0,680	5,44	6,70	8,61	9,64
50 x 20 x 2	0,730	5,84	7,10	9,01	10,04
50 x 25 x 2	0,810	6,48	7,83	9,88	10,98
50 x 30 x 2	0,840	6,72	8,16	10,34	11,52
50 x 40 x 2	0,950	7,60	9,22	11,68	13,00
60 x 20 x 2	0,840	6,72	8,16	10,34	11,52
60 x 30 x 2	0,950	7,60	9,22	11,68	13,00
60 x 40 x 2	1,060	8,48	10,28	13,01	14,48
80 x 20 x 2	1,060	9,33	11,13	13,86	15,33
80 x 30 x 2	1,170	9,36	11,34	14,34	15,96
80 x 40 x 2 <sup>6/7</sup>	1,270	10,16	12,32	15,60	17,36
100 x 18 x 2	1,250	10,00	12,16	15,44	17,20
100 x 20 x 2	1,270	11,18	13,34	16,61	18,38
100 x 30 x 2	1,380	12,14	14,48	18,03	19,94
100 x 50 x 2	1,600	14,08	16,78	20,88	23,08
120 x 20 x 2	1,490	13,11	15,63	19,45	21,51

B x h x e (mm)	Kg/m	Brut	9010B 8019	RAL Anod	RAL STR.
120 x 40 x 2,5	2,130	18,74	21,62	25,99	28,34
40 x 20 x 3	0,920	7,36	8,62	10,53	11,56
40 x 30 x 3	1,090	8,72	9,98	11,89	12,92
50 x 25 x 3	1,170	9,36	10,71	12,76	13,86
50 x 30 x 3	1,250	10,00	11,44	13,62	14,80
60 x 25 x 3	1,330	10,64	12,17	14,49	15,74
60 x 40 x 3	1,570	12,56	14,36	17,09	18,56
80 x 40 x 3	1,900	15,20	17,36	20,64	22,40
100 x 40 x 3	2,220	19,54	22,06	25,88	27,94
100 x 50 x 3	2,380	19,04	21,74	25,84	28,04
120 x 30 x 3	2,380	19,04	21,74	25,84	28,04
150 x 50 x 3	3,190	25,52	29,12	34,58	37,52
50 x 40 x 4	1,860	14,88	16,50	18,96	20,28
60 x 40 x 4	2,070	16,56	18,36	21,09	22,56
80 x 40 x 4 <sup>6/7</sup>	2,510	20,08	22,24	25,52	27,28
80 x 50 x 4	2,720	21,76	24,10	27,65	29,56
80 x 60 x 4	2,940	25,87	28,39	32,21	34,27
100 x 40 x 4	2,940	23,52	26,04	29,86	31,92
100 x 50 x 4 <sup>6/75</sup>	3,150	25,20	27,90	32,00	34,20
100 x 60 x 4	3,370	26,96	29,84	34,21	36,56
120 x 40 x 4	3,370	26,96	29,84	34,21	36,56
120 x 50 x 4	3,590	28,72	31,78	36,42	38,92
120 x 60 x 4	3,800	30,40	33,64	38,55	41,20
130 x 50 x 4	3,800	30,40	33,64	38,55	41,20
150 x 40 x 4	4,020	32,16	35,58	40,77	43,56
150 x 50 x 4 <sup>6/7</sup>	4,230	33,84	37,44	42,90	45,84
200 x 50 x 4 <sup>5/6</sup>	5,300	42,40	46,90	53,73	57,40
100 x 50 x 5	3,920	31,36	38,86	50,24	56,36

Les articles marqués d'un sont de stock  
 Brut : 1 semaine; 9010B, 8019, RAL & Anod : 3 semaines  
<sup>5/6</sup> Disponible en longueur de 5m et 6m,  
<sup>6/7</sup> Disponible en longueur de 6m et 7m  
<sup>6/75</sup> Disponible en longueur de 6m et 7,5m

Artikelen met een liggen op voorraad  
 Brut : 1 week; 9010B, 8019, RAL & Anod : 3 weken  
<sup>5/6</sup> Beschikbaar in lengtes van 5m en 6m  
<sup>6/7</sup> Beschikbaar in lengtes van 6m en 7m  
<sup>6/75</sup> Beschikbaar in lengtes van 6m en 7,5m

## Bouchons à lamelles PE noir pour tubes rectangles\*

Geribde afdekstoppen in zwart PE voor rechthoekige buizen\* €/pc · Webshop code : BL

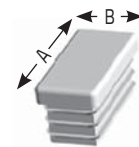

Réf.	A	B	Ep. min/max Min/max dikte	Cond. Verp.	Prix / pc Prijs per stuk
BL3015N	30	15	1.0 2.0	4	0.53
BL3020N	30	20	1.0 2.0	4	0.54
BL4020N	40	20	1.5 2.0	4	0.69
BL5030N	50	30	1.0 3.0	2	1.99
BL5040N	50	40	1.0 3.0	2	2.52

Réf.	A	B	Ep. min/max Min/max dikte	Cond. Verp.	Prix / pc Prijs per stuk
BL6030N	60	30	1.0 2.5	2	3.64
BL8040N	80	40	1.0 3.0	2	8.62
BL8050N	80	50	2.0 4.0	2	10.45
BL10050N	100	50	2.0 3.0	2	12.00
BL12050N	120	50	3.0 5.5	2	7.90

Les articles marqués d'un sont de stock  
 Brut : 1 semaine; 9010B, 8019, RAL & Anod : 3 semaines



Artikelen met een zijn op voorraad  
 Brut : 1 week; 9010B, 8019, RAL & Anod : 3 weken



\* Andere afmetingen of kleuren op aanvraag

\* Autres dimensions et teintes de bouchons disponibles sur demande

# Tubes ronds

## Ronde buizen

€/m · Lg = 6m · Webshop code : R

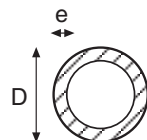

	D x e (mm)	Int. Bin.	Kg/m	Brut	9010B 8019	RAL Anod	RAL STR.
Min. 20 pcs./stuk	6 x 1	4	0,060	1,08	2,34	3,88	4,72
	8 x 1	6	0,070	1,26	2,52	4,06	4,90
	10 x 1	8	0,080	1,44	2,70	4,24	5,08
	12 x 1	10	0,100	1,80	3,06	4,60	5,44
	14 x 1	12	0,110	1,98	3,24	4,78	5,62
	16 x 1	14	0,127	2,29	3,55	5,09	5,93
Min. 10 pcs./stuk	13 x 1,5	10	0,153	2,02	3,28	4,82	5,66
	15 x 1,5	12	0,172	2,06	3,32	4,86	5,70
	16 x 1,5	13	0,200	2,40	3,66	5,20	6,04
	18 x 1,5	15	0,210	2,52	3,78	5,32	6,16
	19 x 1,5	16	0,223	2,68	3,94	5,48	6,32
	20 x 1,5	17	0,235	2,82	4,08	5,62	6,46
	22 x 1,5	19	0,285	3,42	4,68	6,22	7,06
	25 x 1,5	22	0,299	3,59	4,85	6,39	7,23
	28 x 1,5	25	0,337	4,04	5,30	6,84	7,68
	30 x 1,5	27	0,362	4,34	5,60	7,14	7,98
	32 x 1,5	29	0,388	4,66	5,92	7,46	8,30
	36 x 1,5	33	0,439	5,27	6,53	8,07	8,91
	40 x 1,5	37	0,490	5,88	7,14	8,68	9,52
	44 x 1,5	41	0,540	6,48	7,72	9,24	10,07
	48 x 1,5	45	0,590	7,08	8,44	10,09	11,00
	50 x 1,5	47	0,620	7,44	8,85	10,58	11,52
	52 x 1,5	49	0,640	7,68	9,15	10,95	11,93
	60 x 1,5	57	0,740	8,88	10,58	12,65	13,78

	D x e (mm)	Int. Bin.	Kg/m	Brut	9010B 8019	RAL Anod	RAL STR.
	20 x 2	16	0,305	2,44	3,70	5,24	6,08
	22 x 2	18	0,339	2,71	3,97	5,51	6,35
	25 x 2	21	0,390	3,12	4,38	5,92	6,76
	30 x 2	26	0,475	3,80	5,06	6,60	7,44
	35 x 2	31	0,560	4,48	5,74	7,28	8,12
	40 x 2	36	0,640	5,12	6,38	7,92	8,76
	45 x 2	41	0,730	5,84	7,10	8,64	9,48
	50 x 2	46	0,810	6,48	7,92	9,68	10,64
	57 x 2	53	0,930	7,44	9,06	11,04	12,12
	60 x 2	56	1,000	8,00	9,71	11,80	12,94
	62 x 2	58	1,020	8,16	9,91	12,05	13,22
	75 x 2	71	1,240	9,92	12,04	14,63	16,05
	80 x 2	76	1,320	10,56	12,82	15,58	17,09
	100 x 2	96	1,660	13,28	16,11	19,56	21,44
	25 x 2,5	20	0,550	4,40	5,66	7,20	8,04
	30 x 2,5	25	0,580	4,64	5,90	7,44	8,28
	35 x 2,5	30	0,690	5,52	6,78	8,32	9,16
	40 x 2,5	35	0,790	6,32	7,58	9,12	9,96
	45 x 2,5	40	0,900	7,20	8,46	10,00	10,84
	50 x 2,5	45	1,010	8,08	9,52	11,28	12,24
	55 x 2,5	50	1,110	8,88	10,44	12,34	13,37
	60 x 2,5	55	1,220	9,76	11,46	13,53	14,66
	80 x 2,5	75	1,640	13,12	15,37	18,12	19,62
	16 x 3	10	0,330	3,04	4,30	5,84	6,68

## Bouchons à lamelles PE noir pour tubes ronds\*

Geribde afdeksoppen in zwart PE voor ronde buizen\*

€/pc · Webshop code : BL

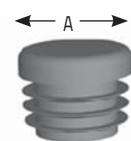

Réf.	A	Ep. min/max (mm)		Cond. Verp.	Prix / pc	
		Min	max		Prijs per stuk	
BL20N	20	0.8	2.5	4	0,45	✓
BL25N	25	1.0	2.5	4	0,55	✓
BL30N	30	1.5	2.0	4	0,72	✓
BL35N	35	1.0	2.5	2	1,12	✓

Réf.	A	Ep. min/max (mm)		Cond. Verp.	Prix / pc	
		Min	max		Prijs per stuk	
BL40N	40	1.0	3.0	2	1,25	✓
BL45N	45	0.8	3.5	2	2,02	✓
BL50N	50	1.0	3.0	2	2,24	✓
BL80N	80	1.5	3	2	7,58	✓

Les articles marqués d'un ✓ sont de stock  
Brut : 1 semaine; 9010B, 8019, RAL & Anod : 3 semaines



Artikelen met een ✓ zijn op voorraad  
Brut : 1 week; 9010B, 8019, RAL & Anod : 3 weken

\* Autres dimensions et teintes disponibles sur demande



\* Andere afmetingen of kleuren op aanvraag



# Tubes ronds

## Ronde buizen

€/m · Lg = 6m · Webshop code : R

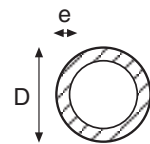

D x e (mm)	Int. Bin.	Kg/m	Brut	9010B 8019	RAL Anod	RAL STR.
25 x 3	19	0,560	4,48	5,74	7,28	8,12
28 x 3	22	0,640	5,63	6,89	8,43	9,27
30 x 3	24	0,690	5,52	6,78	8,32	9,16
35 x 3	29	0,810	7,13	8,39	9,93	10,77
38 x 3	32	0,890	7,83	9,09	10,63	11,47
40 x 3	34	0,990	8,71	9,97	11,51	12,35
42 x 3	36	1,050	8,40	9,66	11,20	12,04
48 x 3	42	1,180	9,44	10,80	12,45	13,36
50 x 3	44	1,200	9,60	11,04	12,80	13,76
60 x 3	54	1,450	11,60	13,30	15,37	16,50
70 x 3	64	1,700	13,60	15,58	18,00	19,31
76 x 3	70	2,000	16,00	18,15	20,77	22,20
80 x 3	74	2,150	17,20	19,45	22,20	23,70
90 x 3	84	2,210	17,68	20,22	23,33	25,03
100 x 3	94	2,470	19,76	22,59	26,04	27,92
120 x 3	114	3,170	27,90	31,85	36,69	39,33
38 x 4	30	1,150	9,20	10,46	12,00	12,84
48 x 4	40	1,490	11,92	13,28	14,93	15,84
80 x 4	72	2,580	20,64	22,90	25,66	27,17
125 x 4	117	4,100	32,80	36,90	41,91	44,64
133 x 4	125	4,370	34,96	38,74	43,36	45,88
20 x 5	10	0,640	5,12	8,20	7,92	8,76
25 x 5	15	0,850	6,80	9,88	9,60	10,44
30 x 5	20	1,060	8,48	11,56	11,28	12,12

D x e (mm)	Int. Bin.	Kg/m	Brut	9010B 8019	RAL Anod	RAL STR.
35 x 5	25	1,270	10,16	13,24	12,96	13,80
40 x 5	30	1,480	11,84	14,92	14,64	15,48
50 x 5	40	1,910	15,28	18,73	18,42	19,36
60 x 5	50	2,330	18,64	22,78	22,41	23,54
70 x 5	60	2,760	22,08	26,92	26,48	27,79
80 x 5	70	3,180	25,44	30,97	30,46	31,97
90 x 5	80	3,600	28,80	35,02	34,45	36,15
100 x 5	90	4,030	32,24	39,15	38,52	40,40
110 x 5	100	4,450	35,60	43,20	42,51	44,58
120 x 5	110	4,870	38,96	47,25	46,50	48,76
150 x 5	140	6,100	48,80	59,16	58,22	61,05
160 x 5	150	6,600	52,80	63,85	62,85	65,86
200 x 5	190	8,300	66,40	80,22	78,96	82,73
50 x 10	30	3,390	29,83	33,35	33,03	33,99
60 x 10	40	4,240	33,92	38,10	37,72	38,86
80 x 10	60	5,900	47,20	52,73	52,23	53,73
120 x 10	100	9,300	74,40	82,69	81,94	84,20

# Profils Z

## Z-profielen

€/m · Lg = 6m · Webshop code : Z

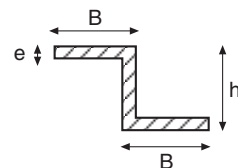

B x h x B x e (mm)	Kg/m	Brut	9010B 8019	RAL Anod	RAL STR.
15 x 6 x 15 x 1,5	0,14	1,68	2,94	4,85	5,88
15 x 10 x 15 x 1,5	0,15	1,98	3,24	5,15	6,18
15 x 15 x 15 x 1,5	0,18	2,16	3,42	5,33	6,36

B x h x B x e (mm)	Kg/m	Brut	9010B 8019	RAL Anod	RAL STR.
15 x 10 x 15 x 2	0,19	2,33	3,59	5,50	6,53
15 x 20 x 15 x 2	0,27	3,24	4,50	6,41	7,44
25 x 25 x 25 x 3	0,60	12,00	13,35	15,40	16,50

Les articles marqués d'un sont de stock  
 Brut : 1 semaine; 9010B, 8019, RAL & Anod : 3 semaines



Artikelen met een zijn op voorraad  
 Brut : 1 week; 9010B, 8019, RAL & Anod : 3 weken



\* Als basis, zijn de profielen enkel aan de buitenzijde gelakt

\* De base, laquage sur face extérieure des profils uniquement

# Profils T T-profielen

€/m · Lg = 6m · Webshop code : T

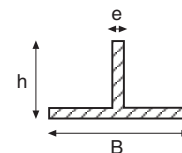

B x h x e (mm)	Kg/m	Brut	9010B 8019	RAL Anod	RAL STR.
15 x 15 x 2	0,170	1,36	2,62	4,53	5,56
20 x 20 x 2	0,220	1,76	3,02	4,93	5,96
25 x 25 x 2	0,280	2,24	3,50	5,41	6,44
40 x 30 x 2	0,367	3,23	4,49	6,40	7,43
40 x 40 x 2	0,500	4,40	5,84	8,02	9,20
25 x 25 x 3	0,381	3,05	4,31	6,22	7,25
30 x 30 x 3	0,500	4,00	5,26	7,17	8,20

B x h x e (mm)	Kg/m	Brut	9010B 8019	RAL Anod	RAL STR.
35 x 35 x 3	0,540	4,32	5,58	7,49	8,52
40 x 40 x 3	0,620	4,96	6,40	8,58	9,76
45 x 45 x 3	0,750	6,60	8,22	10,68	12,00
40 x 40 x 4	0,950	7,60	9,04	11,22	12,40
50 x 50 x 5	1,350	10,80	15,80	15,33	16,80
60 x 60 x 6	1,850	14,80	20,80	20,24	22,00

# Barres rondes Ronde staven

€/m · Lg = 6m · Webshop code : R

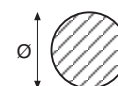

ø (mm)	Kg/m	Brut	9010B 8019	RAL Anod	RAL STR.
6	0,076	0,91	4,41	9,72	12,58
7	0,104	1,25	4,75	10,06	12,91
8	0,140	1,68	5,18	10,49	13,35
10	0,250	2,00	5,50	10,81	13,67
12	0,305	2,44	5,94	11,25	14,11
15	0,477	3,82	7,32	12,62	15,48
16	0,540	4,32	7,82	13,13	15,99
20	0,850	6,80	10,30	15,61	18,47

ø (mm)	Kg/m	Brut	9010B 8019	RAL Anod	RAL STR.
25	1,320	10,56	14,06	19,37	22,23
28	1,660	13,28	16,78	22,09	24,95
30	1,910	15,28	18,78	24,09	26,95
35	2,600	20,80	24,30	29,61	32,47
40	3,390	27,12	30,62	35,93	38,79
45	4,290	34,32	37,85	43,21	46,10
50	5,800	46,40	50,33	56,28	59,48
60	8,300	66,40	71,11	78,25	82,10

# Barres carrées Vierkante staven

€/m · Lg = 6m · Webshop code : BC



D (mm)	Kg/m	Brut	9010B 8019	RAL Anod	RAL STR.
8	0,173	1,38	4,88	10,19	13,05
10	0,270	2,16	5,66	10,97	13,83
12	0,440	3,52	7,02	12,33	15,19
15	0,610	4,88	8,38	13,69	16,55
20	1,080	8,64	12,14	17,45	20,31
25	1,690	13,52	17,02	22,33	25,19

D (mm)	Kg/m	Brut	9010B 8019	RAL Anod	RAL STR.
30	2,430	19,44	22,94	28,25	31,11
35	3,310	26,48	29,98	35,29	38,15
40	4,320	34,56	38,56	44,63	47,89
50	6,800	54,40	59,40	66,98	71,07
60	9,700	77,60	83,60	92,70	97,60

Les articles marqués d'un sont de stock  
Brut : 1 semaine; 9010B, 8019, RAL & Anod : 3 semaines



Artikelen met een zijn op voorraad  
Brut : 1 week; 9010B, 8019, RAL & Anod : 3 weken



# Profils U

## U-profielen

€/m · Lg = 6m · Webshop code : U

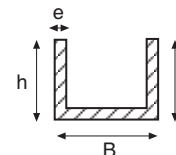

h x B x h x e (mm)	Int. Bin.	Kg/m	Brut	9010B 8019	RAL Anod	RAL STR.
10 x 10 x 10 x 1,5	7	0,160	1,92	3,18	5,09	6,12
15 x 10 x 15 x 1,5	7	0,170	2,04	3,30	5,21	6,24
15 x 15 x 15 x 1,5	12	0,170	2,04	3,30	5,21	6,24
30 x 20 x 30 x 1,5	17	0,340	4,49	5,75	7,66	8,69
20 x 15 x 20 x 2	11	0,290	2,55	3,81	5,72	6,75
18 x 18 x 18 x 2	14	0,300	2,40	3,66	5,57	6,60
15 x 20 x 15 x 2	16	0,250	2,00	3,26	5,17	6,20
20 x 20 x 20 x 2	16	0,302	2,42	3,68	5,59	6,62
30 x 20 x 30 x 2	16	0,410	3,28	4,72	6,90	8,08
22 x 22 x 22 x 2	18	0,335	2,68	3,94	5,85	6,88
15 x 25 x 15 x 2	21	0,280	2,24	3,50	5,41	6,44
20 x 25 x 20 x 2	21	0,329	2,63	3,89	5,80	6,83
25 x 25 x 25 x 2	21	0,383	3,06	4,41	6,46	7,56
30 x 25 x 30 x 2	21	0,460	4,22	5,75	8,07	9,32
35 x 25 x 35 x 2	21	0,491	3,93	5,64	8,23	9,63
15 x 30 x 15 x 2	26	0,330	2,64	3,90	5,81	6,84
20 x 30 x 20 x 2	26	0,380	3,04	4,30	6,21	7,24
30 x 30 x 30 x 2	26	0,464	3,71	5,33	7,79	9,11
20 x 40 x 20 x 2	36	0,410	3,28	4,72	6,90	8,08
30 x 45 x 30 x 2	41	0,575	4,48	5,74	7,65	8,68
40 x 40 x 40 x 2	36	0,630	5,04	7,20	10,48	12,24
15 x 15 x 15 x 3	9	0,500	4,00	5,26	7,17	8,20
20 x 25 x 20 x 3	19	0,478	3,82	5,08	7,00	8,02
25 x 25 x 25 x 3	19	0,560	4,48	5,83	7,88	8,98
15 x 30 x 15 x 3	24	0,437	3,50	4,49	5,99	6,80
20 x 30 x 20 x 3	24	0,520	4,16	5,42	7,33	8,36
30 x 30 x 30 x 3	24	0,680	5,44	7,06	9,52	10,84

h x B x h x e (mm)	Int. Bin.	Kg/m	Brut	9010B 8019	RAL Anod	RAL STR.
20 x 40 x 20 x 3	34	0,600	4,80	6,15	8,20	9,30
25 x 40 x 25 x 3	34	0,680	5,44	6,97	9,29	10,54
30 x 40 x 30 x 3	34	0,761	6,09	7,89	10,62	12,09
40 x 40 x 40 x 3	34	0,939	7,51	9,67	12,95	14,71
25 x 45 x 25 x 3	39	0,721	5,77	7,39	9,85	11,17
25 x 50 x 25 x 3	44	0,761	6,09	7,80	10,39	11,79
30 x 50 x 30 x 3	44	0,900	7,20	9,09	11,96	13,50
50 x 50 x 50 x 3	44	1,170	9,36	12,06	16,16	18,36
30 x 60 x 30 x 3	54	1,000	8,80	10,96	14,24	16,00
40 x 60 x 40 x 3	54	1,120	8,96	11,48	15,30	17,36
30 x 40 x 30 x 4	32	0,994	7,95	9,66	12,26	13,65
40 x 40 x 40 x 4	32	1,260	10,08	12,15	15,29	16,98
30 x 50 x 30 x 4	42	1,102	8,82	10,71	13,57	15,12
40 x 50 x 40 x 4	42	1,320	10,56	12,81	16,22	18,06
30 x 60 x 30 x 4	52	1,210	9,68	11,75	14,89	16,58
40 x 60 x 40 x 4	52	1,430	11,44	13,87	17,56	19,54
40 x 80 x 40 x 4	72	1,642	13,14	15,93	20,16	22,44
50 x 50 x 50 x 5	40	1,890	15,12	22,87	34,62	40,95
40 x 60 x 40 x 5	50	1,760	14,08	21,33	32,33	38,25
50 x 80 x 50 x 5	70	2,300	18,40	27,15	40,42	47,57
50 x 100 x 50 x 5	90	2,570	20,56	30,31	45,10	53,06
64 x 100 x 64 x 6,4	87	3,720	29,76	40,76	57,44	66,43
60 x 140 x 60 x 7	126	4,650	37,20	49,70	68,66	78,87
80 x 125 x 80 x 8	109	5,800	46,40	61,05	83,27	95,23
150 x 92 x 150 x 8	82	5,900	53,10	60,30	71,22	77,10
80 x 160 x 80 x 10	140	8,100	64,80	80,30	103,81	116,47

## Profils spéciaux

### Andere profielen

Réf.	Désignation Benaming	Anod
M7334	Profilé normalisé anodisé en U Genormaliseerd zilver U-profiel	3,95
M7335	Profilé normalisé anodisé en H Genormaliseerd zilver H-profiel	5,03
M7338	Profilé normalisé anodisé en U Genormaliseerd zilver U-profiel	2,31
M7339	Profilé normalisé anodisé en H Genormaliseerd zilver H-profiel	4,60

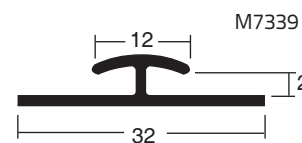
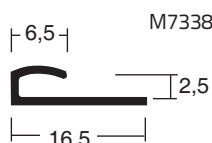
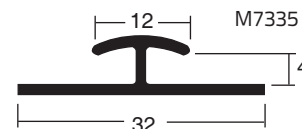

Les articles marqués d'un sont de stock  
Brut : 1 semaine; 9010B, 8019, RAL & Anod : 3 semaines



Artikelen met een zijn op voorraad  
Brut : 1 week; 9010B, 8019, RAL & Anod : 3 weken



\* Als basis, zijn de profielen enkel aan de buitenzijde gelakt

\* En standard, laquage sur face extérieure des profils uniquement

# Contacts

## Commerciaux externes

SEBASTIEN R.	0471 57 31 64	sr@dhk.be
RUDY B.	0476 96 69 05	rb@dhk.be
NICOLAS D.	0478 33 67 48	nd@dhk.be
PETER M. (NL)	0495 53 48 46	pm@dhk.be
STÉPHANIE H.	+352 621 388 301	sh@dhk.lu

## Commerciaux internes

GAUTHIER T.	071 24 40 42	gt@dhk.be
PIERRE V.	071 24 33 58	pv@dhk.be
BERNARD R.	071 24 40 44	br@dhk.be

## Logistique & Transports

CHRISTOPHE L.	071 24 33 52	cl@dhk.be
VINCENT B.	071 18 31 20	vb@dhk.be

## Comptabilité

PETER P.	071 24 33 54	compta@dhk.be
----------	--------------	---------------

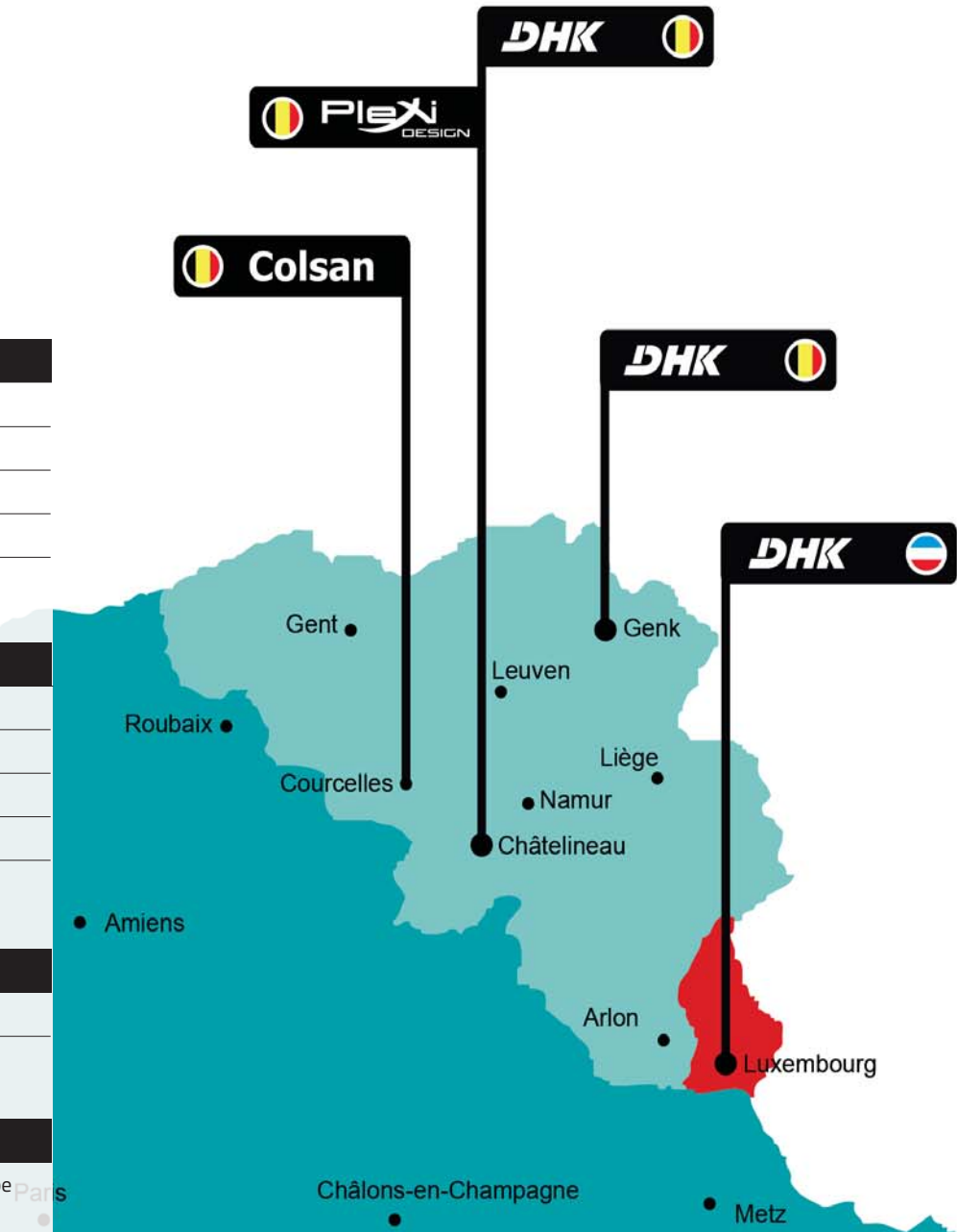

**DHK Châtelineau**  
Rue de Wallonie, 3  
B-6200 Châtelineau

T. 071 24 33 50  
F. 071 24 33 55  
E. chatelineau@dhk.be

**DHK Genk**  
Kompellaan, 13  
B-3600 Genk (Zwartberg)

T. 011 52 36 41  
F. 011 52 69 08  
E. genk@dhk.be

**DHK Luxembourg**  
Rue d'Arlon, 22  
L-8399 Windhof

T. 27 39 55 62  
F. 24 61 13 66  
E. info@dhk.lu

