

DHK

YOUR **TRUSTED PARTNER** FOR **PROJECT SOLUTIONS** **2017**

ALUMINIUM INOX GLAS **SYSTEMS** PANELS CHEMICALS COMMUNICATION



Accessoires moustiquaires

Vliegengeramen & vliegendeuren toebehoren

Toile moustiquaire

Vliegengeras

€/m



Réf.	Désignation Benaming	Long (m) Lengte (m)		
HT4050	Toile moustiquaire Vliegengeras breedte 50-60-70-80-90-100-110-120 140-150-160-180-200-220-240 cm	30m	4,54	✓
HT4051	Toile moustiquaire renforcée pour animaux Petscreen 120-160 cm	50m	12,96	
HT4060	Joint de bourage nois ou gris Grijze of zwarte pees	200m	0,88	✓

Quincaillerie pour moustiquaires

Toebehoren voor vliegengeramen -en deuren

€/pc · €/stuk



Réf. Ref.	Désignation Benaming	Cond. Verpak.	Brut	9010B, 8019, 7016, 9001	RAL	RAL ST.
HT4040	Charnières Scharnier	pce stuk	6,41 ✓	9,18 ✓	10,58	11,60
HT4110	Magnétique blanc ou brun Magneet wit of bruin	pce stuk	1,27 ✓	-	-	-
HT4120	Verrin ferme porte Pneumatische deurpomp	pce stuk	29,33 ✓	-	-	-
HT4130	Poignée Handvat	pce stuk	8,93 ✓	10,32 ✓	11,02	11,53
HT4152	Roulette alu Wieltje alu	pce stuk	12,81 ✓	-	-	-
HT4100	Joint brosse 4 mm pr HD3570/3580 Borstel 4mm voor HD3570-3580	425m	0,48 ✓	-	-	-
HT4104	Joint brosse 13 mm Borstel 13mm	200m	0,79 ✓	-	-	-
HT4105	Joint brosse 15 mm Borstel 15mm	150m	0,92 ✓	-	-	-
HD3110	Profil pour brosse Borstelhouder	3m	4,03 ✓	5,69 ✓	5,83	6,69
HD3120	Joint brosse 11,5 mm pour HD3110 Borstel haarlengte voor HD3110	3m	4,24 ✓	-	-	-
HTPACK	Pack clips variés, vis, écrous, ressorts Pack van clips, stelschoeven, moerten, ...	pack	300,00 ✓	-	-	-

Les articles marqués d'un ✓ sont de stock
Autres finitions : 2 à 3 semaines

La liste complète des articles et accessoires est disponible sur simple demande ou sur www.dhk.be / www.avabel.be



Artikelen met een ✓ zijn op voorraad
Andere kleuren : 2 - 3 weken



De volledige lijst van de artikelen en toebehoren is beschikbaar op aanvraag of via www.dhk.be / www.avabel.be



Kits moustiquaires

Vliegenramen & vliegendeuren kits

Kits fenêtre

Vliegenramen kits

€/pc · €/stuk

Réf.	Désignation Benaming	Dim. (l x H) Afm. (Br. x H)	9010B, 8019, 7016, 9001	RAL, ANOD.	RAL STR.
HR10K 	Kit avec profil HR2010 (profil standard) Kit met profiel HR2010 (standaard profiel)	80 x 100 cm	41,16	✓ 43,94	45,48
		100 x 120 cm	48,57	✓ 51,91	53,75
		120 x 150 cm	57,50	✓ 61,50	63,71
HR20K 	Kit avec profil HR2020 (pour volets) Kit met profiel HR2020 (voor rolluik)	80 x 100 cm	41,66	✓ 44,47	46,01
		100 x 120 cm	49,19	✓ 52,57	54,42
		120 x 150 cm	58,24	✓ 62,30	64,51
HR30K 	Kit avec profil HR2030 (plus rigide > 150cm) Kit met profiel HR2030 (steviger voor > 150cm)	100 x 200 cm	63,97	✓ 67,92	70,07

Les kits comprennent : les profils de cadre (HR2010/2020/2030), les coins PVC, l'entretoise (HR2040), la toile (HT4050), le joint de bourrage (HT4060), ainsi que la quincaillerie d'assemblage nécessaire et un set

De kit bevat de kaderprofiel (HR2010/2020/2030), PVC hoeken, Dwarsverbingsbuisje (HR2040), vliegengaas (HT4050), in rol pees (HT4060), alsook montage toebehoren en een set clips.

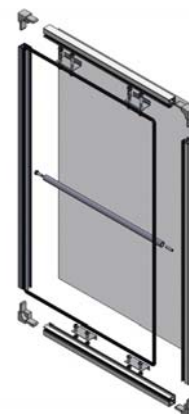

Kits porte fixe (battant)

Vliegendeuren kits

€/pc · €/stuk

Réf.	Désignation Benaming	Dim. (l x H) Afm. (Br x H)	9010B, 8019, 7016, 9001	RAL, ANOD.	RAL STR.
HDK	Kit porte Deur kit	120x225 cm	233,07	✓ 259,51	274,76

Le kit porte comprend les profils de cadre (HD3510), traverse (HD3530), la toile (HT4050), joint de bourrage (HT4060), les profils brosse, ainsi que la quincaillerie d'assemblage nécessaire (vis, clames, magnets)

De kit bevat de kaderprofielen (HD3510), de tussenstijl (HD3530), het vliegengaas (HT4050), de pees (HT4060), het borstelprofiel, alsook de noodzakelijke toebehoren (schroeven, hoeken, magneten)



Kits porte coulissante

Vliegendeuren kits

€/pc · €/stuk

Réf.	Désignation Benaming	Dim. (l x H) Afm. (Br x H)	9010B, 8019, 7016, 9001	RAL, ANOD.	RAL STR.
HDK	Kit coulissant Kit met profiel	240 x 220 cm	192,47	✓ 204,94	211,88

Les kits comprennent les profils de rails (HD3570 et HD3100), cadre de porte (HD3510), traverse (HD3530), la toile (HT4050), joint de bourrage (HT4060), les brosses et quincaillerie d'assemblage nécessaire.

De kit bevat de profielen (HD3570, HD3100, HD3510), de tussenstijl handvat (HD3530), het vliegengaas (HT4050), de pees (HT4060), het borstelprofiel, alsook de noodzakelijke toebehoren.

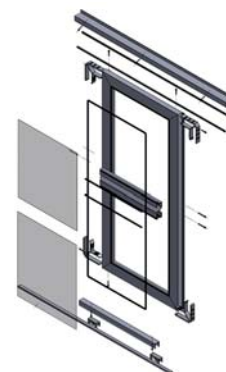

Les articles marqués d'un ✓ sont de stock
Autres finitions : 2 à 3 semaines

La liste complète des articles et accessoires est disponible sur simple demande ou sur www.dhk.be



Artikelen met een ✓ zijn op voorraad
Andere kleuren : 2 - 3 weken



De complete lijst van de artikelen en toebehoren is beschikbaar op aanvraag of via www.dhk.be

Profils de seuils Drempelprofielen

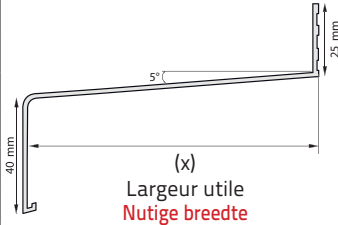

Seuil aluminium Drempelprofiel

€/m · Lg = 6,015m

Désignation Benaming	Réf.	Largeur utile (x) Nutige breedte	BRUT	9010B 8019	RAL *	RAL STR. *
 <p>Seuil à largeur utile en longueur de 6,015m Drempelprofiel in lengte van 6,015m</p> <p>Vente sur-mesure également disponible (*) Op maat verkopen nu beschikbaar ! (*)</p>	ZR50	50 mm	4,03	6,61	7,89	9,18
	ZR70	70 mm	4,91	7,94	9,44	10,95
	ZR90	90 mm	6,05	9,54	11,26	12,99
	ZR100	100 mm	6,53	10,25	12,08	13,93
	ZR110	110 mm	6,69	10,63	12,57	14,53
	ZR120	120 mm	7,30	11,47	13,52	15,59
	ZR130	130 mm	7,41	11,80	13,97	16,15
	ZR140	140 mm	8,05	12,66	14,94	17,24
	ZR150	150 mm	8,16	13,00	15,39	17,79
	ZR165	165 mm	8,82	14,00	16,55	19,13
	ZR180	180 mm	9,83	15,35	18,07	20,81
	ZR195	195 mm	11,31	17,16	20,24	22,96
	ZR210	210 mm	11,92	18,11	21,16	24,24
	ZR225	225 mm	13,95	20,47	23,69	26,94
	ZR240	240 mm	14,63	21,49	24,88	28,29
	ZR260	260 mm	16,28	23,59	27,20	30,84
	ZR280	280 mm	19,03	26,79	30,62	34,49
	ZR300	300 mm	21,82	31,68	36,54	41,45
	ZR320	320 mm	25,37	35,76	40,89	46,06
	ZR340	340 mm	31,90	42,84	48,23	53,67
ZR360	360 mm	34,50	45,97	51,63	57,34	
ZR380	380 mm	38,50	50,52	56,44	62,42	
ZR400	400 mm	40,44	52,99	59,18	64,53	

Embouts de seuils Eindstuk drempelen

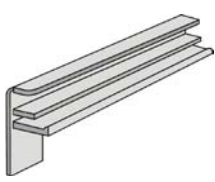
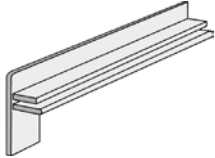
€/pc · €/stuk

Désignation Benaming	Réf.	Largeur utile Nutige bree	BRUT	RAL	RAL STR.
 <p>Embout #1 «crêpis» gauche ou droit Eindstuk #1 «crepis» links of rechts</p>	ZER(x) G1/D1	50-70-90-100-110-120-130 mm	1,93	5,00	7,00
		140-150-165-180 mm	2,10	6,00	7,00
		195-210-225-240 mm	2,28	6,00	7,00
		260-280-300-320-340-360mm	2,85	6,00	8,00
		380-400 mm	6,53	10,00	11,00
 <p>Embout #2 gauche ou droit Eindstuk #2 links of rechts</p>	ZER(x) G2/D2	50-70-90-100-110-120-130 mm	1,93	5,00	7,00
		140-150-165-180 mm	2,10	6,00	7,00
		195-210-225-240 mm	2,28	6,00	7,00
		260-280-300-320-340-360mm	2,85	6,00	8,00
		380-400 mm	6,53	10,00	11,00
 <p>Embout RAG² crêpis spécial pour compensa- tion de dilatation Eindstuk RAG² «crêpis»</p>	ZERAG(x)	50-70-90-100-110-120-130 mm	7,85	11,00	12,00
		140-150-165-180 mm	8,55	11,00	12,00
		195-210-225-240 mm	9,43	12,00	13,00
		260-280-300-320-340-360mm	10,88	13,00	14,00
		380-400 mm	10,52	14,00	15,00

Les articles marqués d'un  sont de stock en brut
Autres finitions : 2 à 3 semaines



Artikelen met een  zijn op voorraad in brut
Alle kleuren : 2 - 3 weken

* Possibilité en longueurs sur-mesure, min 0,5m
* Découpe volets possible avec supplément : 1€ par embout.



???
* Uitsparing voor rolluiken mogelijk : 1€ per eindstuk.

Profils de seuils

Drempelprofielen

Jonctions & raccords de coins

Verbindingsstukken & hoekverbindingen

€/pc · €/stuk

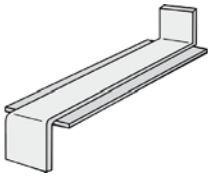
	Désignation Benaming	Réf.	Largeur utile Nutige bree	BRUT	RAL	RAL STR.
	Jonction de seuil en H Verbindingsstuk drempel	ZR(x)J	50-130 mm	5,48	✓ 9,00	10,00
			140-180 mm	6,90	✓ 10,00	11,00
			195-240 mm	8,05	✓ 11,00	12,00
			260-360 mm	8,93	✓ 12,00	12,00
			380-400 mm	11,05	✓ 13,00	14,00
	Raccord de coin ext / int 90° ou 135° Binnen/Buiten drem- pelhoeken 90° of 135°	ZR(x)CE	50-130 mm	12,80	✓ 15,97	17,47
			ZR(x)CI	140-180 mm	14,12	✓ 17,23
				195-360 mm	14,70	✓ 17,78
				380-400 mm	21,30	✓ 24,10

Accessoires

Toebehoren

€/pc · €/stuk

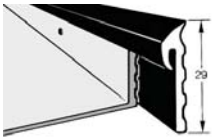
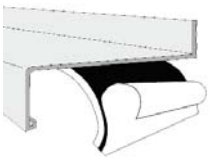
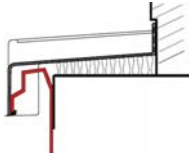
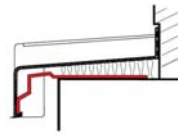
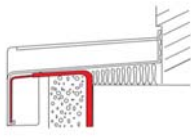
	Désignation Benaming	Réf.	Largeur utile Nutige bree	BRUT	
	Joint d'étanchéité pour rebord de fixation Duchtingsrubber	ZRJT	-	1,78/m	✓
	Bande d'insonorisation Anti-dreun	ZAD30	30x1000mm	0,75/m	✓
		ZAD50	50x1000mm	0,99/m	✓
		ZAD80	80x1000mm	1,53/m	✓
		ZAD100	100x1000mm	1,74/m	✓
		ZAD130	130x1000mm	2,07/m	✓
	Ancre modèle 1 pour murs «crépis» Houder model 1 «crepis»	ZAR1	-	1,89	✓
	Ancre modèle 2 pour murs visibles Houder model 2	ZAR2	-	2,29	✓
	Ancre pour façade isolante avec équerre réglable Houder Isolatie	ZAR110	80-110 mm	5,30	✓
		ZAR140	100-140 mm	5,96	✓
		ZAR180	140-180 mm	6,42	✓
		ZAR240	180-240 mm	7,57	✓
		ZAR260	200-260 mm	9,06	✓
		ZAR300	240-300 mm	10,25	✓
	ZAR340	280-340 mm	11,79	✓	

Découpe sur mesure
jusque 500mm (lg)

Op maat versneden
tot 500mm breedte

Les articles marqués d'un ✓ sont de stock en brut
Autres finitions : 2 à 3 semaines



Artikelen met een ✓ zijn op voorraad in brut
Alle kleuren : 2 - 3 weken



Garde-corps aluminium

Aluminium ballustrade



Garde-corps fixation «sur dalle ou nez de dalle»
Ballustrade «op of tegen de deksteen»

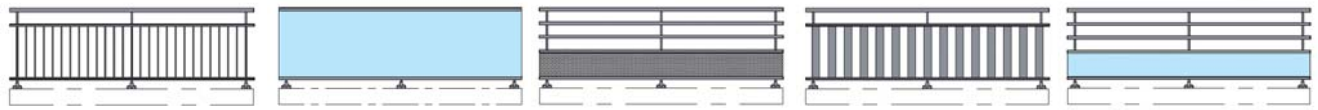

Barreaudage
Verticale spijlen

Vitré toute hauteur
Voor glas

Tôle perforée
Geperforeerde plaat

Lames
Verticale lamellen

Vitré Mixte
Mix glas

- Fixation sur dalle ou fixation sur nez de dalle
- Finition anodisée ou laquée
- 5 types de main-courantes (voir illustration)

PRIX PROJETS
Consultez-nous !
Voor projectprijzen, gelieve
ons te contacteren !

- Bevestiging op of tegen de deksteen
- Geanodiseerde of gelakte afwerking
- 5 types handgrepen (zie afbeeldingen)

Garde-corps fixation «entre murs»
Ballustrade «tussen twee muren»

€/pc · €/stuk

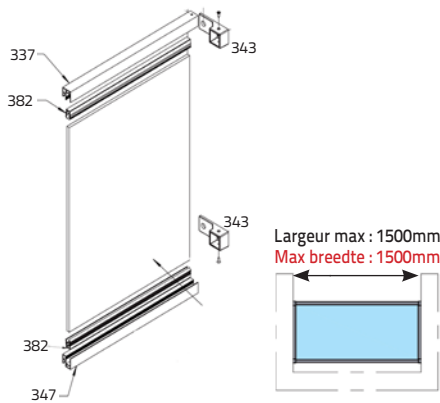

Réf.	Désignation Benaming	Cond. Verp.	RAL & RAL STR. RAL & RAL STR.
337	Profil cadre supérieur Bovenkader	2150 mm	20,15
		6500mm	58,69
347	Profil cadre inférieur Benedenkader	2150 mm	20,15
		6500mm	58,69
382	Joint pour 8 à 10mm U-rubber voor 8 tot 10mm	m	2,96
343	Support mural Muurbevestiging	pce stuk	12,96



Garde-corps RAL STR. largeur 1m (hors vitrage) : 1x 20,15 + 1x 20,15 + 2x 2,96 + 4x 12,96 = 98,06€
Ballustrade RAL STR. voor opening 1m (zonder glas) : 1x 20,15 + 1x 20,15 + 2x 2,96 + 4x 12,96

Barres de sécurité
Doorvalbeveiliging

Autres profils
sur demande !

Andere profielen
op aanvraag !

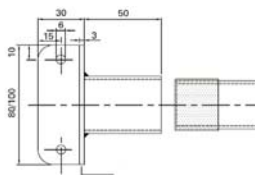
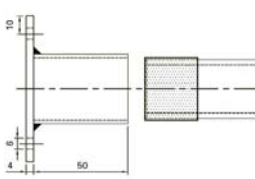
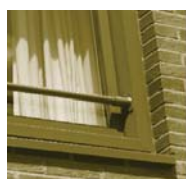
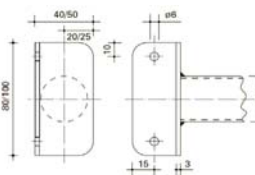
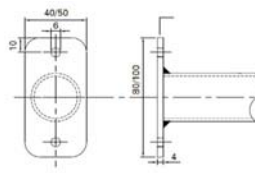
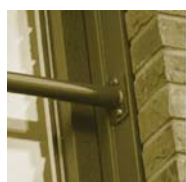

Réf.	Long. (mm) Lengte (mm)	Designation Benaming	Brut Brut	RAL RAL	RAL STR. RAL STR.
BS2010 ø32mm	0 à 1900 0 tot 1900	soudé sur platine, pose dans l'ouverture gelast op voet, in de opening geplaatst	44,82	57,95	57,95
BS2030 ø40mm	0 à 2500 0 tot 2500		72,23	85,35	85,35
BS2011 ø32mm	0 à 1900 0 tot 1900	soudé sur platine, pose en applique gelast op voet, in opbouw geplaatst	44,82	57,95	57,95
BS2031 ø40mm	0 à 2500 0 tot 2500		80,07	93,20	93,20
BS2012 ø32mm	0 à 1900 0 tot 1900	à assembler, pose dans l'ouverture te monteren, in de opening geplaatst	52,65	65,78	65,78
BS2032 ø40mm	0 à 2500 0 tot 2500		80,07	93,20	93,20
BS2013 ø32mm	0 à 1900 0 tot 1900	à assembler, pose en applique te monteren, in opbouw geplaatst	52,65	65,78	65,78
BS2033 ø40mm	0 à 2500 0 tot 2500		80,07	93,20	93,20

Solutions pour stands, cloisons, ... Modulair systeem voor standen, wanden, ...

Profils et connectique pour stands Modulair systeem voor standen

€/m

Réf.	Désignation Benaming	Cond. Verp.	Brut Brut	Anodisé Geanod.	RAL RAL
106046	Profil 6 départs Profiel met 6 bevestigingsopeningen	6100 mm	-	24,22 ✓	34,63
104132 104232	Profil 4 départs Profiel met 4 bevestigingsopeningen	6100 mm	-	16,60 ✓	21,00
202046	Profil 2 départs Profiel met 2 bevestigingsopeningen	6100 mm	-	14,07 ✓	16,00
300345	Réducteur de feuillure vers 3 à 5mm Glassteun in PVC 3 tot 5mm	4000 mm	1,62 ✓	-	-
501615	Pince d'assemblage pour 15x15mm + IM10 Montageklem	pce stuk	2,16 ✓	-	-
501627	Pince d'assemblage pour 27x15mm + IM10 Montageklem	pce stuk	2,45 ✓	-	-
3222 + 3254 + 375010	Embase + platine + verrin de support Bodem-en-slotplaat	pce stuk	2,83 ✓	-	-



Assemblage rapide
avec clé allen

Snel monteerbaar
met inbussleutel

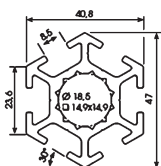

106046



104132



104232

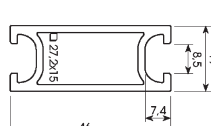

202046



501615

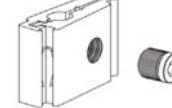

501627

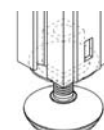

3222 + 3254
+ 375010

Vitrine / guichet (utilisation intérieure) Loket schuifraam (binnengebruik)

€/m

Réf.	Désignation Benaming	Cond. Verp.	Anodisé Geanod.	RAL RAL
2653	Coulisse haute double Dubbele geleider boven	6000mm	9,06 ✓	12,23
J/2000	Joint souple Beglazingsrubber (6mm)	25m	1,95 ✓	-
2669	Sabot Beglazing- en rolwagen profiel	6000mm	7,12 ✓	10,29
2802 2804	Serrure gauche ou droite Slot links of rechts	pce stuk	36,62 ✓	-
2684	Galet embout fermé gris Rolwagen met grijze eindkap	pce stuk	2,48 ✓	-
2686	Galet simple Rolwagen	pce stuk	2,33 ✓	-
2700	Coulisse basse + rail Benedengeleider + rail	6000mm	7,98 ✓	-
2661	Montant de coté 29 mm Zijprofiel 29 mm	6000mm	2,19 ✓	9,39

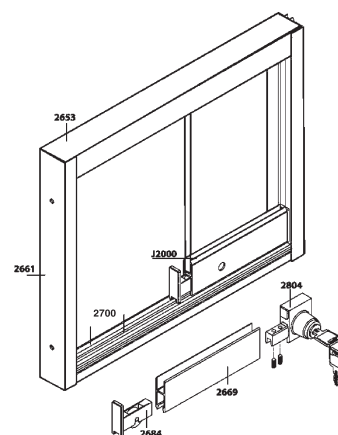

Les articles marqués d'un ✓ sont de stock
Autres finitions : 3 semaines



Artikelen met een ✓ liggen op voorraad
Andere kleuren : 3 weken

Consultez l'intégralité des accessoires SOFADI (bouchons, verins, platines, ...) sur www.dhk.be



Het complete gamma aan SOFADI toebehoren (stoppen, vijzels, rondellen,...) kan U raadplegen via www.dhk.be









Ebrasements PVC

Afkastingen in PVC

deceuninck

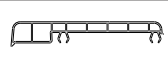
Ebrasements Afkastingen

Prix par mètre ou par pièce
Prijs per m of per stuk

Réf.	Désignation Benaming	Cond. Verp.	Blanc Wit	Crème Creme	Ren 1f. ¹ Ren 1z. ¹
PF3661	 Jonction d'ébrasement Uitbekledingsgroef	6m	2,09 ✓	2,09 ✓	6,04
PF3340	 Jonction d'ébrasement Uitbekledingsgroef	6m	-	-	-
PF4380	 Ebrasement 250x63 Binnenkast 250x63	6m	10,29	10,29	21,71
PF4381	 Ebrasement 180x63 Binnenkast 180x63	6m	8,37 ✓	8,37 ✓	16,19
PF4385	 Chambranle 75x16 Omlijsting 75x16	6m	3,07 ✓	3,01 ✓	8,82
PF4386	 Chambranle 100x16 Omlijsting 100x16	6m	4,62 ✓	4,62 ✓	11,39
PF4382	 Caisson à rideaux 127x110 Gordijnkast 127x110	6m	29,12 ✓	29,12 ✓	38,27
PF4383	 Joue pour caisson à rideaux PF4382		-	-	-
PF4384	 Jonction pour PF4385/PF4386 Hoekstuk voor PF4385/PF4386	100 pcs 100 stuks	0,89 ✓	-	-

Blanc, crème : de stock
Autres finitions Renolit : délai sur demande

Wit, creme : in voorraad
Andere Renolit folies: termijn op aanvraag

Plinthes en PVC

Plinten in PVC

PRIX PROJETS
Consultez-nous!

Voor projectprijzen,
gelieve ons te contacteren

Prix par mètre
Prijs per m

Réf.	Désignation Benaming	Cond. Verp.	Blanc Wit	Crème Creme
DCN1047	Plinthe 45mm Plint 45mm	5m	3,15 ✓	3,15

Blanc : délai 1 semaine
Autres finitions : 5 semaines

Wit : termijn 1 week
Andere kleuren : 5 weken

Principaux avantages :

- Facile à installer
- Durable
- Nécessite peu d'entretien
- Ne plus jamais peindre
- Idéal pour les rénovations, universellement applicable

Voornaamste voordelen :

- Eenvoudig te plaatsen
- Duurzaam
- Weinig onderhoud gevraagd
- Nooit meer schilderen
- Ideaal voor renovatie, universeel bruikbaar

Les articles marqués d'un ✓ sont de stock



Artikelen met een ✓ zijn op voorraad

* Bientôt disponible



* Binnenkort beschikbaar

Tablettes PVC

Vensterbanken in PVC













deceuninck

Systems

Tablettes Novasil

Novasil vensterbanken

Prix par mètre ou par pièce
Prijen per m of per stuk

Réf.	Désignation Benaming	Cond. Verp.	Blanc Wit	Crème Creme	Autre * Andere *
DCN180 	Tablette de fenêtre 180x40mm Vensterbank 180x40mm	6m	18,28 	18,28 	18,28
DCN250 	Tablette de fenêtre 250x40mm Vensterbank 250x40mm	6m	23,99 	23,99 	23,99
DCN305 	Tablette de fenêtre 305x40mm Vensterbank 305x40mm	6m	27,09 	27,09 	27,09
DCN400 	Tablette de fenêtre 400x40mm Vensterbank 400x40mm	6m	39,23 	39,23 	39,23
DCNE290	Embout tablette de fenêtre 290mm Eindstuk vensterbanken	pce stuk	2,39	2,39	-
DCNE620	Embout tablette de fenêtre 620mm Eindstuk vensterbanken	pce stuk	3,23	3,23	-

Blanc : délai 1 semaine
Autres finitions : 5 semaines

Wit : termijn 1 week
Andere kleuren : 5 weken



Tablettes Stonosil

Stonosil vensterbanken

Prix par mètre ou par pièce
Prijen per m of per stuk

Réf.	Désignation Benaming	Cond. Verp.	Blanc Wit	Crème Creme	Autre * Andere *
DCNS200	Tablette de fenêtre 200mm Vensterbank 200mm	6m	20,34	20,34	20,34
DCNS250	Tablette de fenêtre 250mm Vensterbank 250mm	6m	25,17	25,17	25,17
DCNS300	Tablette de fenêtre 300mm Vensterbank 300mm	6m	sur demande	sur demande	sur demande
DCNS400	Tablette de fenêtre 400mm Vensterbank 400mm	6m	sur demande	sur demande	sur demande
DCNES	Embout tablette de fenêtre * Eindstuk vensterbanken *	pce stuk	3,23	3,23	3,23

Blanc : délai 1 semaine
Autres finitions : 5 semaines

Wit : termijn 1 week
Andere kleuren : 5 weken



Principaux avantages :

- Résistante à l'eau
- Résistante aux rayures et aux brûlures de cigarette
- Résistante aux UV
- Facile d'entretien (passer un chiffon humide suffit)
- Robuste, légère et pose facile
- Durable
- Matériau 100 % recyclable
- Rupture de pont thermique

Voornaamste voordelen :

- Water bestendig
- Bestand tegen sigarettenas en brandende peuken
- UV bestand
- Onderhoudsvriendelijk (afvegen met een vochtige doek volstaat)
- Robuust, licht, en eenvoudig te plaatsen
- Duurzaam
- 100% recyclebaar materiaal
- Thermisch onderbroken

Les articles marqués d'un  sont de stock

Les embouts de tablettes Stonosil sont uniquement disponibles dans les 4 coloris suivants : blanc, crème, gris signalisation, gris bazalt.



Artikelen met een  zijn op voorraad

Contacts

Commerciaux externes

SEBASTIEN R.	0471 57 31 64	sr@dhk.be
RUDY B.	0476 96 69 05	rb@dhk.be
NICOLAS D.	0478 33 67 48	nd@dhk.be
PETER M. (NL)	0495 53 48 46	pm@dhk.be
STÉPHANIE H.	+352 621 388 301	sh@dhk.lu

Commerciaux internes

GAUTHIER T.	071 24 40 42	gt@dhk.be
PIERRE V.	071 24 33 58	pv@dhk.be
BERNARD R.	071 24 40 44	br@dhk.be

Logistique & Transports

CHRISTOPHE L.	071 24 33 52	cl@dhk.be
VINCENT B.	071 18 31 20	vb@dhk.be

Comptabilité

PETER P.	071 24 33 54	compta@dhk.be
----------	--------------	---------------

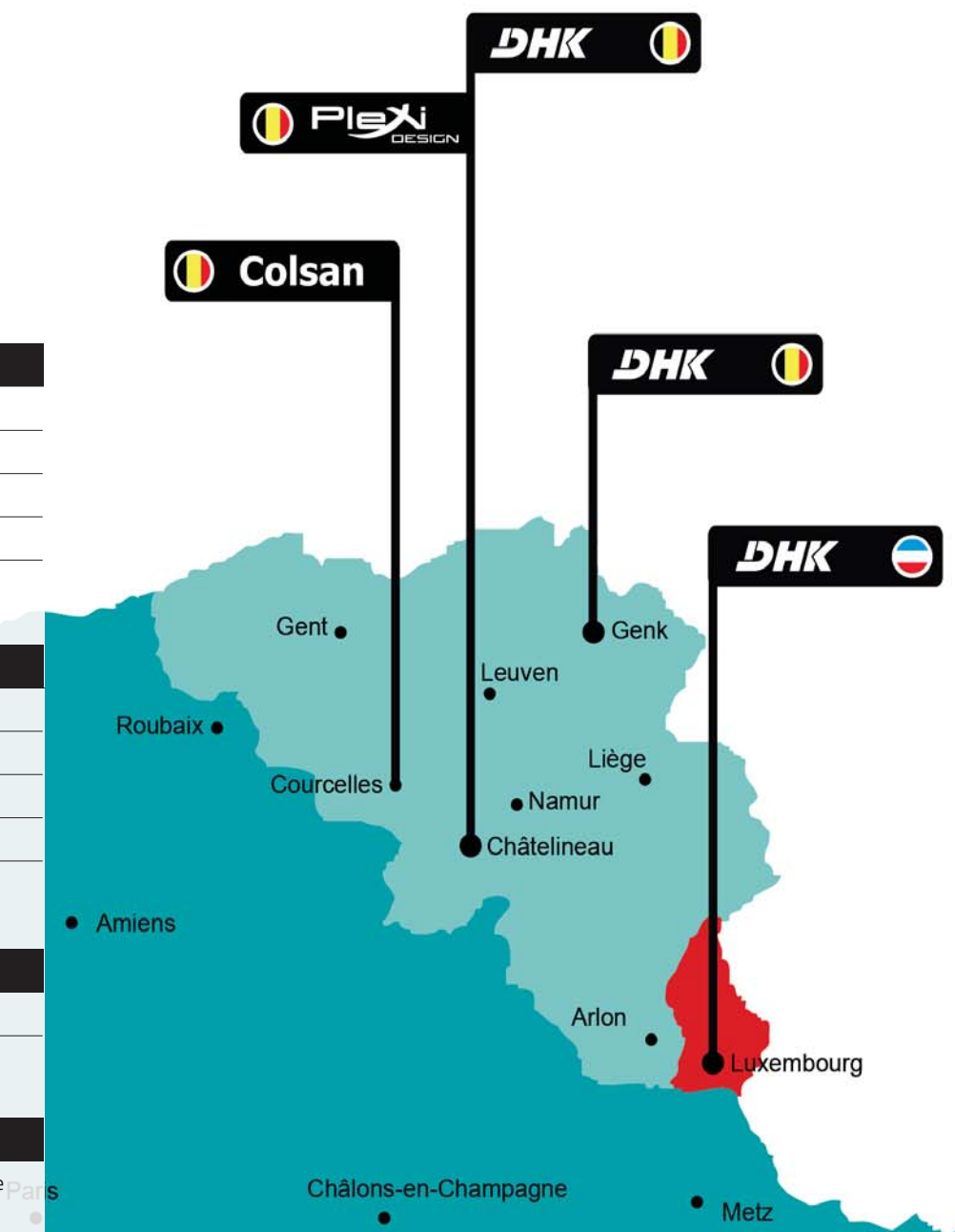

DHK Châtelineau
Rue de Wallonie, 3
B-6200 Châtelineau

T. 071 24 33 50
F. 071 24 33 55
E. chatelineau@dhk.be

DHK Genk
Kompellaan, 13
B-3600 Genk (Zwartberg)

T. 011 52 36 41
F. 011 52 69 08
E. genk@dhk.be

DHK Luxembourg
Rue d'Arlon, 22
L-8399 Windhof

T. 27 39 55 62
F. 24 61 13 66
E. info@dhk.lu

